

(สำเนา)
คำสั่งกองทัพอากาศ
(เฉพาะ)
ที่ ๔๒/๕๔

หน่วยรับ

เรื่อง การใช้เครื่องหมายศทหารอากาศบนปลอกผ้า

อาศัยอำนาจตามความในข้อ ๖๕ แห่งกฎกระทรวง (พ.ศ.๒๕๑๑) ออกตามความในพระราชบัญญัติเครื่องแบบทหารอากาศ พ.ศ.๒๔๗๗ ว่าด้วยเครื่องแบบทหารอากาศ ฉบับที่ ๑๓ เพื่อความสะดวกในการปฏิบัติหน้าที่และการแต่งเครื่องแบบของนายทหารสัญญาบัตรและนายทหารประทวน เป็นไปด้วยความเรียบร้อย เหมาะสม ตามแบบสากลนิยม จึงสมควรกำหนดเครื่องหมายศบนปลอกผ้าเพื่อประกอบเครื่องแบบและเสื้อคลุมกันหนาว สำหรับผู้ที่ปฏิบัติราชการภายในประเทศ และผู้ที่ไปปฏิบัติราชการ ฝึก ศึกษา หรือดูงานร่วมกับชาวต่างประเทศ ดังนี้

๑. ยกเลิกคำสั่ง ทอ.(เฉพาะ) ที่ ๗๓/๓๖ ลง ๒๔ ก.พ.๓๖ เรื่อง ให้ใช้เครื่องหมายศทหารอากาศเพิ่มเติมประกอบเครื่องแบบปกติทหารอ่อน

๒. กำหนดให้มีเครื่องหมายศบนปลอกผ้าสีน้ำเงินดำ ใช้ในโอกาสปฏิบัติราชการภายในประเทศ และผู้ที่ไปปฏิบัติราชการ ฝึก ศึกษา หรือดูงานร่วมกับชาวต่างประเทศ รายละเอียดรูปแบบเครื่องหมายศตามผนวกท้ายคำสั่งนี้

๓. เครื่องหมายศตามข้อ ๒ ให้นายทหารสัญญาบัตรและนายทหารประทวนใช้ประดับเครื่องแบบและเสื้อคลุมกันหนาว ดังนี้

๓.๑ เครื่องแบบปกติทหารอ่อนคอพับของทหารชาย

๓.๒ เครื่องแบบปกติทหารอ่อนคอพับ และเครื่องแบบปกติทหารอ่อนคอแบะปล่อยเอวของทหารหญิง

๓.๓ เสื้อคลุมกันหนาวแบบคลุมครึ่งสะโพก และเสื้อคลุมกันหนาวแบบตัวยาวครึ่งน่อง

๔. การประดับเครื่องหมายศ ให้สวมกับอินทรีนูนอ่อนทั้งสองข้างของเสื้อเครื่องแบบและเสื้อคลุมกันหนาวตามข้อ ๓ โดยไม่ติดเครื่องหมายสังกัดบนปกคอเสื้อ

ทั้งนี้ ตั้งแต่บัดนี้เป็นต้นไป

สั่ง ณ วันที่ ๑๔ กันยายน พ.ศ.๒๕๕๔

(ลงชื่อ) พล.อ.อ.อิทธิพร ศุภวงค์

(อิทธิพร ศุภวงค์)

ผบ.ทอ.

การแจกจ่าย

การแจกจ่าย ผบ.ทอ., รอง ผบ.ทอ., ปช.คปช.ทอ., ผช.ผบ.ทอ., เสธ.ทอ., ปช.พิเศษ ทอ.,
หน.คณะนายทหารฝ่ายเสนาธิการประจำผู้บังคับบัญชา, รอง เสธ.ทอ., ผช.เสธ.ทอ., สน.ผบ.ทอ.,
สน.รอง ผบ.ทอ., สน.ปช.คปช.ทอ., สน.ผช.ผบ.ทอ., สน.เสธ.ทอ., สน.รอง เสธ.ทอ., สน.ผช.เสธ.ทอ.,
สน.ปช.ทอ., สน.ผทค.ทอ., ผนน.บก.ทอ., ศบพ., ศสพ., ศกอ., สพร.ทอ., นขต.ทอ., และ นขต.กพ.ทอ.

สำเนาถูกต้อง

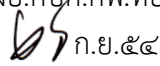
น.อ. 
(ชاکกร ตะวันแจ้จ้ง)
ผอ.กปค.กพ.ทอ.
 ก.ย.๕๔

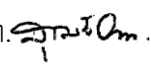
จ.ท.ชัยยุทธ ฯ พิมพ์/ทาน
น.ท.  . ตรวจ

ผนวก ก ประกอบคำสั่ง ทอ.(เฉพาะ) ที่ ๔๒/๕๔ ลง ๑๔ ก.ย.๕๔

เครื่องหมายศบนปลอกผ้าสีน้ำเงินดำใช้ประดับกับเครื่องแบบหรือเสื้อคลุมกันหนาว
สำหรับผู้ปฏิบัติราชการภายในประเทศ

การกำหนดลักษณะขนาดของเครื่องหมายศ นายทหารสัญญาบัตร นายทหารประทวนชั้น พันจ่าอากาศ และนายทหารประทวนชั้นจ่าอากาศ บนปลอกผ้าสีน้ำเงินดำ ให้สวมกับอินทรีนูนอ่อนทั้งสองข้าง ของเสื้อเครื่องแบบปกติเทาอ่อนคอพับของทหารชาย เครื่องแบบปกติเทาอ่อนคอพับ และเครื่องแบบปกติเทาอ่อน คอแบะปล่อยเอว ของทหารหญิง และเสื้อคลุมกันหนาวแบบคลุมครึ่งสะโพก และเสื้อคลุมกันหนาวแบบตัวยาว ครึ่งน่อง

๑. ลักษณะปลอกผ้า เป็นปลอกรูปสี่เหลี่ยมทำด้วยผ้าใยสังเคราะห์เทโพรอนผสมเรยอง สีน้ำเงินดำ มีขนาดดังนี้

ทหารชาย ปลอกผ้ายาว ๑๐ ซม. ด้านไหล่กว้าง ๕.๕ ซม. ด้านคอกว้าง ๔.๕ ซม.

ทหารหญิง ปลอกผ้ายาว ๘.๕ ซม. ด้านไหล่กว้าง ๕ ซม. ด้านคอกว้าง ๔ ซม.

๒. ลักษณะเครื่องหมายศบนปลอกผ้าสีน้ำเงินดำ มีดังนี้

๒.๑ นายทหารสัญญาบัตรชั้นนายพลอากาศ เป็นรูปดาว ๕ กลีบ ปักด้วยไหมสีเงิน เส้นผ่าศูนย์กลาง ๑.๘ ซม. ของทหารชาย และเส้นผ่าศูนย์กลาง ๑.๕ ซม. ของทหารหญิง บนปลอกผ้าทั้งสอง ข้าง แต่ละข้างมีจำนวนดาวตามชั้นยศเรียงกันตามส่วนยาวของปลอกผ้าจากด้านไหล่ไปด้านคอ โดยมีระยะห่าง ดังนี้

พลอากาศตรี ปักรูปดาว ๒ ดวง กึ่งกลางปลอกผ้า

ทหารชาย ให้จุดศูนย์กลางดาวดวงแรกห่างจากขอบปลอกผ้าด้านไหล่ ๓.๔ ซม.

จุดศูนย์กลางดาวดวงที่สองห่างจากจุด ศูนย์กลางดาวดวงแรก ๓.๕ ซม.

ทหารหญิง ให้จุดศูนย์กลางดาวดวงแรกห่างจากขอบปลอกผ้าด้านไหล่ ๓ ซม.

จุดศูนย์กลางดาวดวงที่สองห่างจากจุด ศูนย์กลางดาวดวงแรก ๒.๙ ซม.

พลอากาศโท ปักรูปดาว ๓ ดวง กึ่งกลางปลอกผ้า

ทหารชาย ให้จุดศูนย์กลางดาวดวงแรกห่างจากขอบปลอกผ้าด้านไหล่ ๒.๓๕ ซม.

จุดศูนย์กลางดาวดวงที่สองห่างจากจุดศูนย์กลางดาวดวงแรก ๒.๖ ซม. และจุดศูนย์กลางดาวดวงที่สามห่างจาก

จุดศูนย์กลางดาวดวงที่สอง ๒.๖ ซม.

ทหารหญิง ให้จุดศูนย์กลางดาวดวงแรกห่างจากขอบปลอกผ้าด้านไหล่ ๒.๓ ซม.

จุดศูนย์กลางดาวดวงที่สองห่างจากจุดศูนย์กลางดาวดวงแรก ๒.๒ ซม. และจุดศูนย์กลางดาวดวงที่สามห่างจาก

จุดศูนย์กลางดาวดวงที่สอง ๒.๒ ซม.

พลอากาศเอก ปักรูปดาว ๔ ดวง กึ่งกลางปลอกผ้า

ทหารชาย ให้จุดศูนย์กลางดาวดวงแรกห่างจากขอบปลอกผ้าด้านไหล่ ๑.๘๕ ซม.

จุดศูนย์กลางดาวดวงที่สองห่างจากจุดศูนย์กลางดาวดวงแรก ๒ ซม. จุดศูนย์กลางดาวดวงที่สามห่างจากจุดศูนย์กลาง

ดาวดวงที่สอง ๒ ซม. และจุดศูนย์กลางดาวดวงที่สี่ห่างจากจุดศูนย์กลางดาวดวงที่สาม ๒ ซม.

ทหารหญิง ...

ทหารหญิง ให้จุดศูนย์กลางดาวดวงแรกห่างจากขอบปลอกฟ้าด้านไหล่ ๑.๙ ซม. จุดศูนย์กลางดาวดวงที่สองห่างจากจุดศูนย์กลางดาวดวงแรก ๑.๗ ซม. จุดศูนย์กลางดาวดวงที่สามห่างจากจุดศูนย์กลางดาวดวงที่สอง ๑.๗ ซม. และจุดศูนย์กลางดาวดวงที่สี่ห่างจากจุดศูนย์กลางดาวดวงที่สาม ๑.๗ ซม.

๒.๒ จอมพลอากาศ ปักรูปดาว ๕ กลีบ เส้นผ่าศูนย์กลาง ๑.๑ ซม. จำนวน ๕ ดวง เรียงเป็นรูปวงกลม เส้นผ่าศูนย์กลาง ๔ ซม. ภายในวงกลมมีคทาที่กระบี่ไขว้ทั้งหมดปักด้วยไหมสีเงินบนปลอกฟ้าสีน้ำเงินดำทั้งสองข้าง ให้จุดศูนย์กลางรูปวงกลมอยู่กึ่งกลางปลอกฟ้า กลีบหนึ่งของดาว ปลายคทา และด้ามกระบี่อยู่ทางด้านคอ

๒.๓ นายทหารสัญญาบัตรชั้นนายนาอากาศ

ทหารชาย เป็นรูปแถบปักด้วยไหมสีเงินบนปลอกฟ้าทั้งสองข้าง ให้แถบใหญ่กว้าง ๐.๙ ซม. ยาว ๒.๒ ซม. แถบเล็กกว้าง ๐.๖ ซม. ยาว ๒.๒ ซม. ระหว่างแถบห่างกัน ๐.๓ ซม. ให้แถบล่างห่างจากขอบปลอกฟ้าด้านไหล่ ๑.๘ ซม.

ทหารหญิง เป็นรูปแถบปักด้วยไหมสีเงินบนปลอกฟ้าทั้งสองข้าง ให้แถบใหญ่กว้าง ๐.๗ ซม. ยาว ๑.๘ ซม. แถบเล็กกว้าง ๐.๔ ซม. ยาว ๑.๘ ซม. ระหว่างแถบห่างกัน ๐.๒ ซม. ให้แถบล่างห่างจากขอบปลอกฟ้าด้านไหล่ ๑.๘ ซม.

แต่ละข้างมีจำนวนแถบตามชั้นยศ คือ

นาวาอากาศตรี แถบใหญ่ ๒ แถบ กับแถบเล็ก ๑ แถบ แทรกอยู่ระหว่างกลาง

นาวาอากาศโท แถบใหญ่ ๓ แถบ

นาวาอากาศเอก แถบใหญ่ ๔ แถบ

๒.๔ นายทหารสัญญาบัตรชั้นนายเรืออากาศ

ทหารชาย เป็นรูปแถบปักด้วยไหมสีเงินบนปลอกฟ้าทั้งสองข้าง ให้แถบใหญ่กว้าง ๐.๙ ซม. ยาว ๒.๒ ซม. แถบเล็กกว้าง ๐.๖ ซม. ยาว ๒.๒ ซม. ระหว่างแถบห่างกัน ๐.๓ ซม. ให้แถบล่างห่างจากขอบปลอกฟ้าด้านไหล่ ๑.๘ ซม.

ทหารหญิง เป็นรูปแถบปักด้วยไหมสีเงินบนปลอกฟ้าทั้งสองข้าง ให้แถบใหญ่กว้าง ๐.๗ ซม. ยาว ๑.๘ ซม. แถบเล็กกว้าง ๐.๔ ซม. ยาว ๑.๘ ซม. ระหว่างแถบห่างกัน ๐.๒ ซม. ให้แถบล่างห่างจากขอบปลอกฟ้าด้านไหล่ ๑.๘ ซม.

แต่ละข้างมีจำนวนแถบตามชั้นยศ คือ

เรืออากาศตรี แถบใหญ่ ๑ แถบ

เรืออากาศโท แถบใหญ่ ๑ แถบ กับแถบเล็ก ๑ แถบ ให้แถบเล็กอยู่

ทางด้านไหล่

เรืออากาศเอก แถบใหญ่ ๒ แถบ

๒.๕ นายทหารประทวนชั้นพันจ่าอากาศ เป็นบั้งรูปหางนกแซงแซว ปักด้วยไหมสีเงินบนปลอกฟ้าทั้งสองข้าง บั้งกว้าง ๐.๔ ซม. ปลายบั้งทั้งสองข้างห่างกัน ๒.๕ ซม. ไหมมุมแหลมของบั้งอยู่ทางด้านคอ ปลายขาบั้งห่างจากขอบปลอกฟ้าด้านไหล่ ๑.๘ ซม. แต่ละข้างมีจำนวนบั้งตามชั้นยศ คือ

พันจ่าอากาศตรี ...

พินิจอากาศตรี ๑ บั้ง

พินิจอากาศโท ๒ บั้ง

พินิจอากาศเอก ๓ บั้ง

ในกรณีมีบั้งมากกว่า ๑ บั้ง ให้เรียงซ้อนกันเว้นระยะห่าง ๐.๒ ซม.

๒.๖ นายทหารประทวนชั้นจ่าอากาศ เป็นบั้งรูปหางนกแซงแซว ปักด้วยไหมสีเหลือง บนปลอกผ้าทั้งสองข้าง บั้งกว้าง ๐.๔ ซม. ปลายบั้งทั้งสองข้างห่างกัน ๒.๕ ซม. ให้ปลายขาบั้งอยู่ทางด้านคอนมูมแหลมของบั้งห่างจากขอบปลอกผ้าด้านในเหลือ ๑.๘ ซม. แต่ละข้างมีจำนวนบั้งตามชั้นยศ คือ

จ่าอากาศตรี ๑ บั้ง

จ่าอากาศโท ๒ บั้ง

จ่าอากาศเอก ๓ บั้ง

ในกรณีมีบั้งมากกว่า ๑ บั้ง ให้เรียงซ้อนกันเว้นระยะห่าง ๐.๒ ซม.

๒.๗ นายทหารสัญญาบัตรที่เป็นราชวงศ์จักรี ให้ประดับเครื่องหมายราชวงศ์จักรีด้วยโลหะสีเงิน ตามที่กำหนดไว้ในกฎกระทรวงฯ บนปลอกผ้าข้างขวา ให้ส่วนล่างของเครื่องหมายราชวงศ์จักรีห่างจากขอบปลอกผ้าด้านในเหลือ ๒.๕ ซม. โดยไม่ปักเครื่องหมายศบนปลอกผ้าข้างขวา และมีให้ประดับเครื่องหมายดังกล่าวกับเสื้อคลุมกันหนาวทุกชนิด

๒.๘ รูปแบบเครื่องหมายศบนปลอกผ้าตามอนุผนวกที่แนบ

ทหารชาย

อนุผนวก ๑ เครื่องหมายศชั้นนายพลอากาศ

อนุผนวก ๒ เครื่องหมายศชั้นจอมพลอากาศ

อนุผนวก ๓ เครื่องหมายศชั้นนาวาอากาศ

อนุผนวก ๔ เครื่องหมายศชั้นนายเรืออากาศ

อนุผนวก ๕ เครื่องหมายศนายทหารประทวนชั้นพินิจอากาศ

อนุผนวก ๖ เครื่องหมายศนายทหารประทวนชั้นจ่าอากาศ

อนุผนวก ๗ เครื่องหมายราชวงศ์จักรี

ทหารหญิง

อนุผนวก ๘ เครื่องหมายศชั้นนายพลอากาศ

อนุผนวก ๙ เครื่องหมายศชั้นนาวาอากาศ

อนุผนวก ๑๐ เครื่องหมายศชั้นนายเรืออากาศ

อนุผนวก ๑๑ เครื่องหมายศนายทหารประทวนชั้นพินิจอากาศ

อนุผนวก ๑๒ เครื่องหมายศนายทหารประทวนชั้นจ่าอากาศ

รูปแบบเครื่องหมายบนปกผ้าของทหารชาย

อนุผนวก ๑

นายทหารสัญญาบัตรชั้นนายพลอากาศ

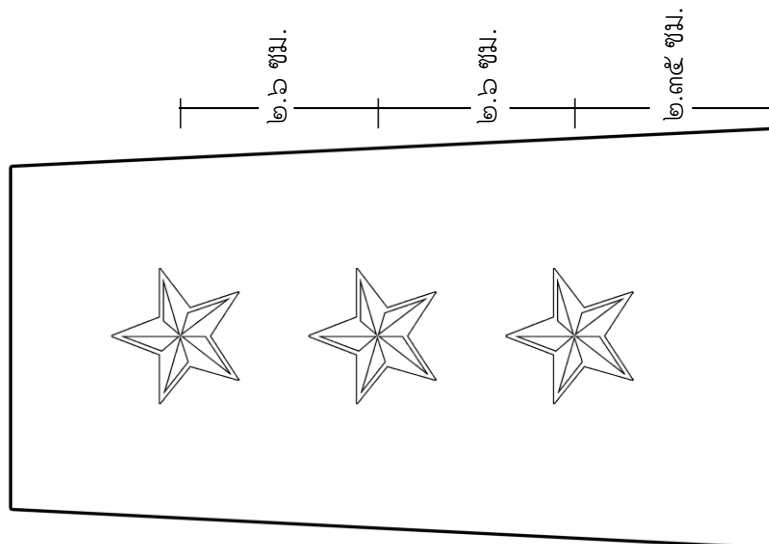
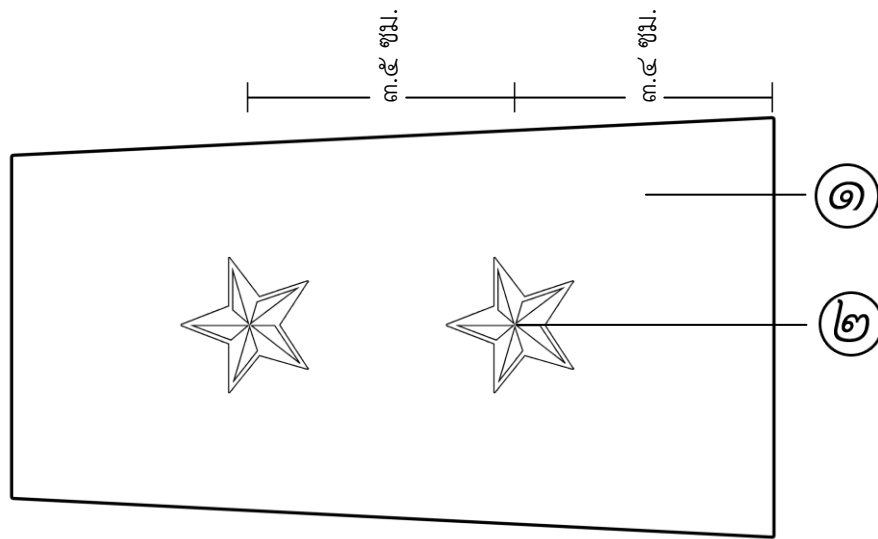

หมายเหตุ

๑. ผ้าใยสังเคราะห์เทโคร่อน ผสมเรยองสีน้ำเงินดำ
๒. ไหมสีเงิน

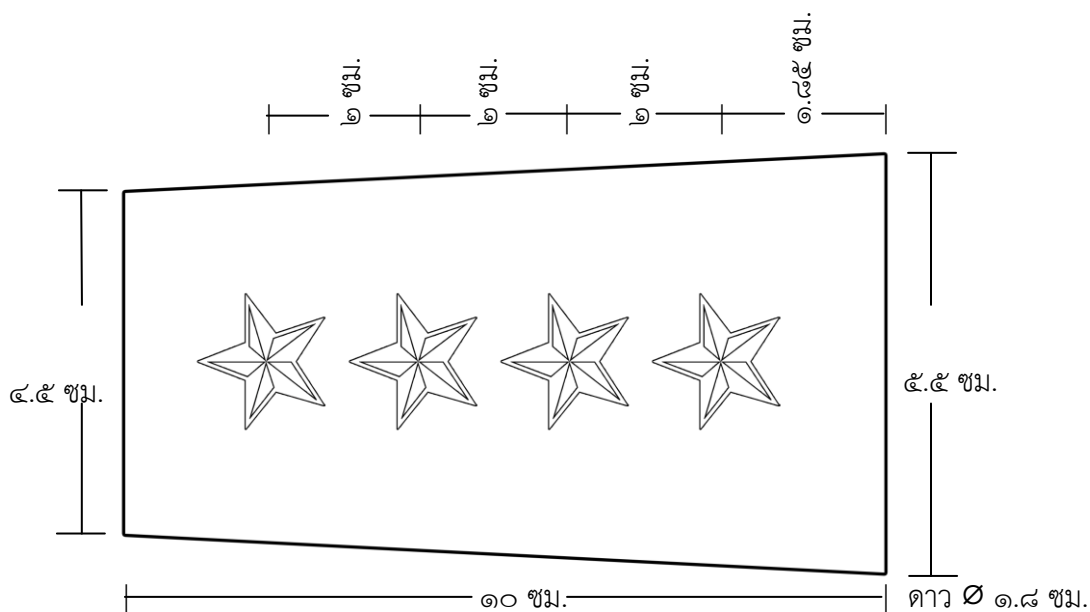

รูปแบบเครื่องหมายบนปลอกผ้าของทหารชาย
ชั้นจอมพลอากาศ

อนุผนวก ๒

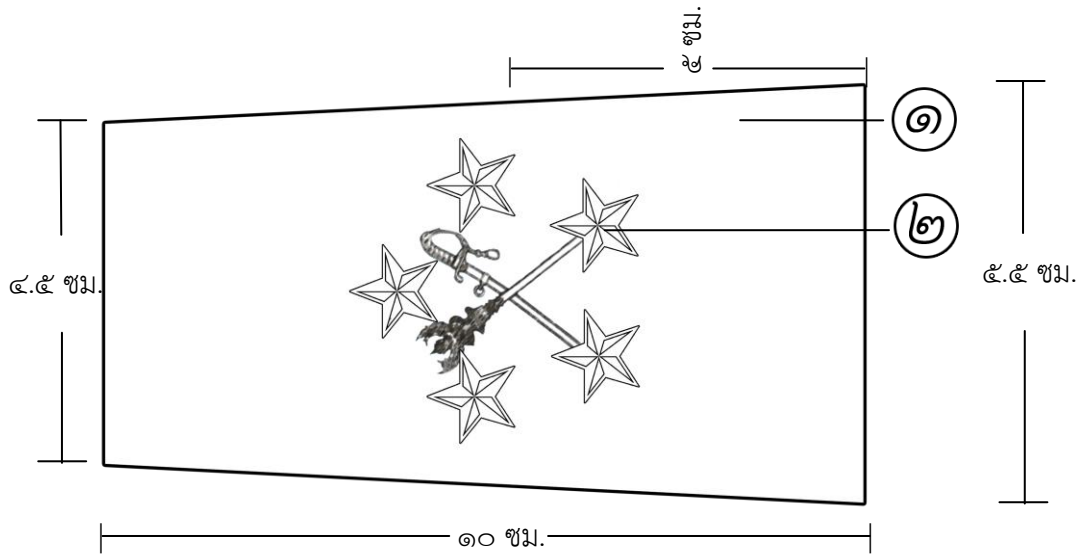

หมายเหตุ

๑. ผ้าใยสังเคราะห์เทโอร่อนผสมเรยองสีน้ำเงินดำ
๒. ไหมสีเงิน

ดาว Ø ๑.๑ ซม. กลุ่มของดาวอยู่ที่กลางปลอกผ้า

รูปแบบเครื่องหมายบนปกผ้าของทหารชาย

อนุผนวก ๓

นายทหารสัญญาบัตรชั้นนายนาวกากาศ

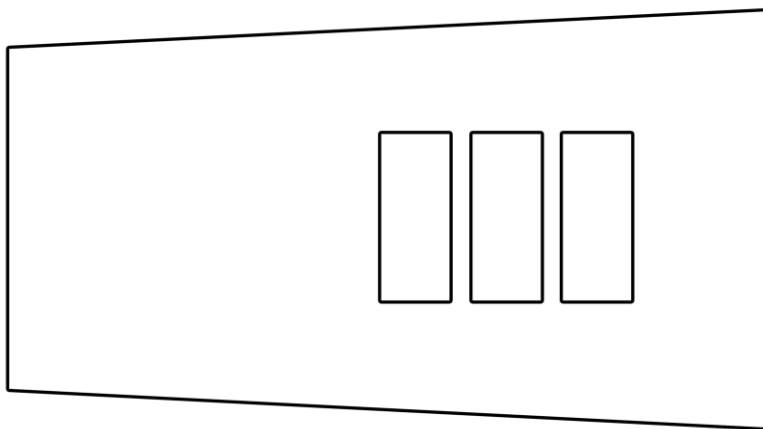
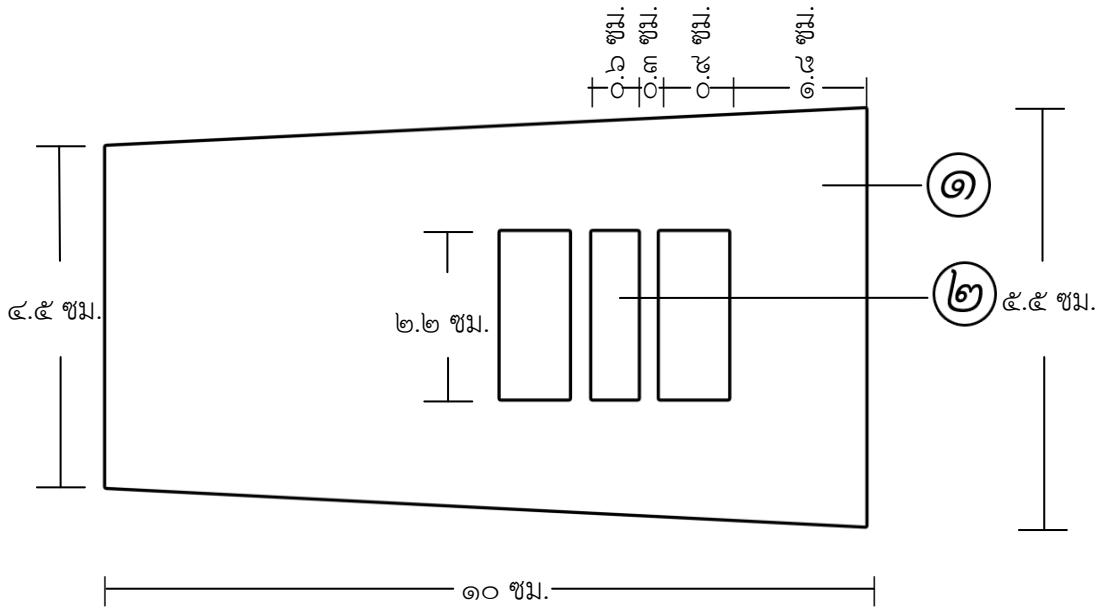

หมายเหตุ

1. ผ้าใยสังเคราะห์เทโพร้อน ผสมเรยองสีน้ำเงินดำ
2. ไหมสีเงิน

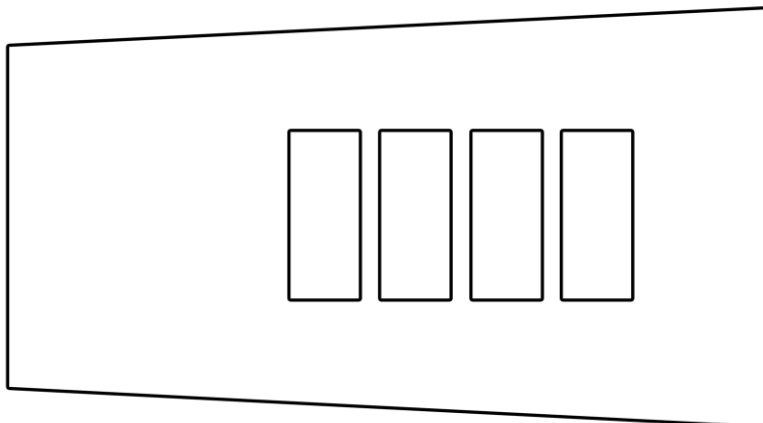

รูปแบบเครื่องหมายบนปกผ้าของทหารชาย
นายทหารสัญญาบัตรชั้นนายเรืออากาศ

อนุผนวก ๔

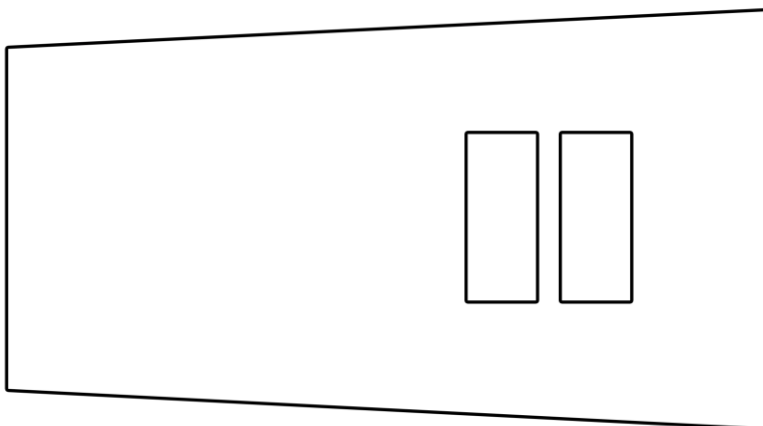
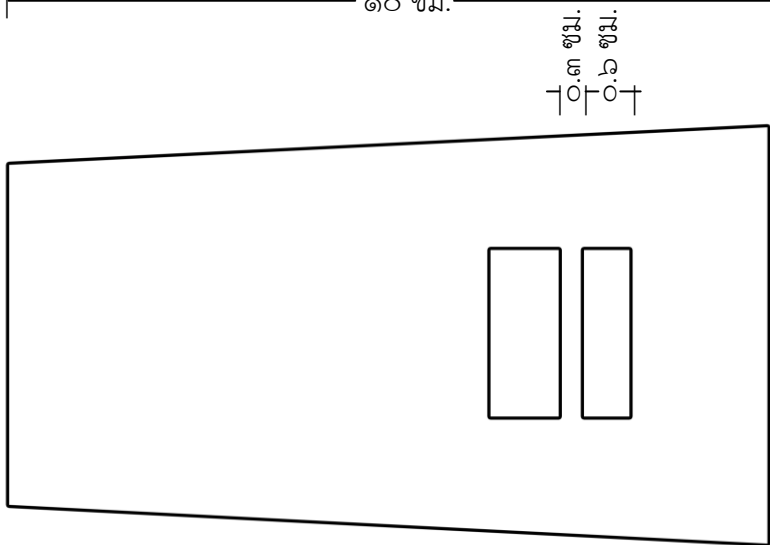
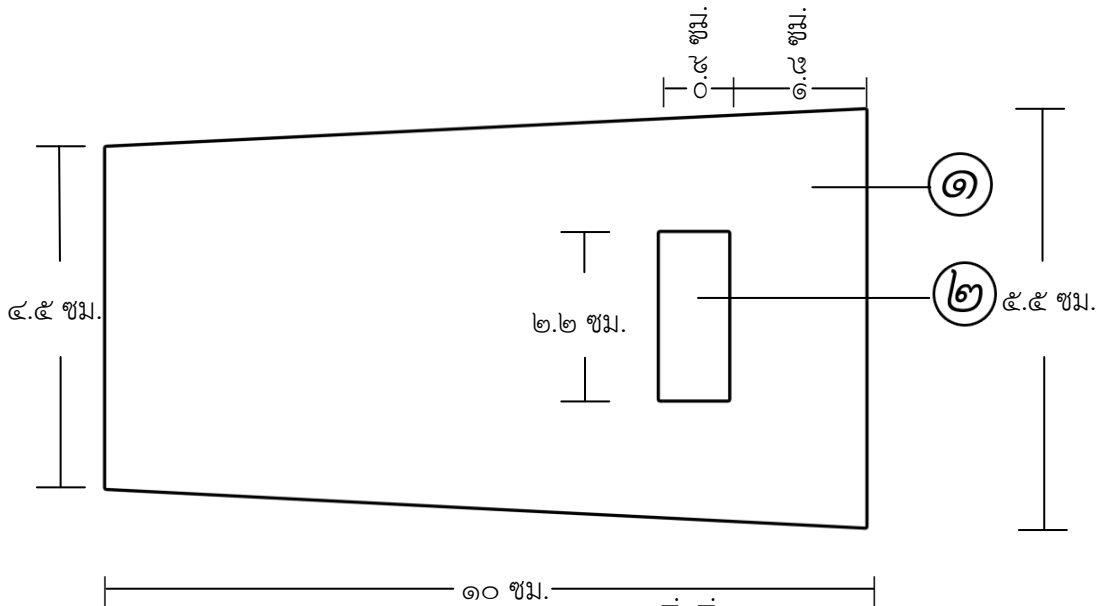

หมายเหตุ

๑. ผ้าใยสังเคราะห์เทโพร้อน ผสมเรียงสีน้ำเงินดำ
๒. ไหมสีเงิน

รูปแบบเครื่องหมายบนปกอกผ้าของทหารชาย
นายทหารประทวนชั้นพันจ่าอากาศ

อนุผนวก ๕

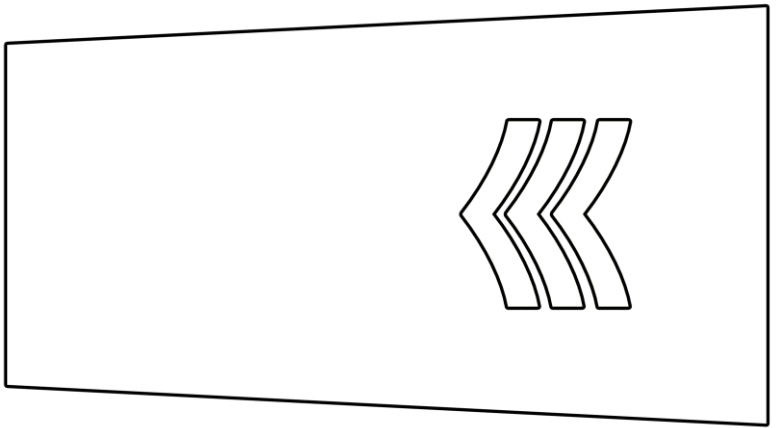
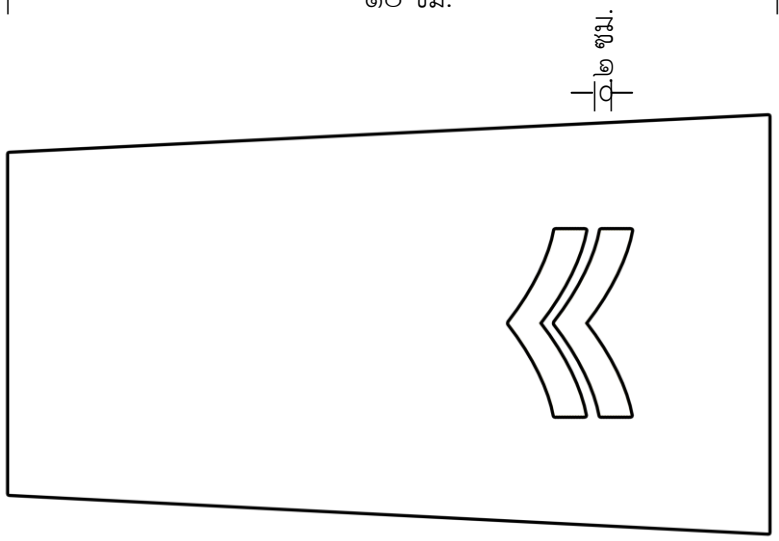
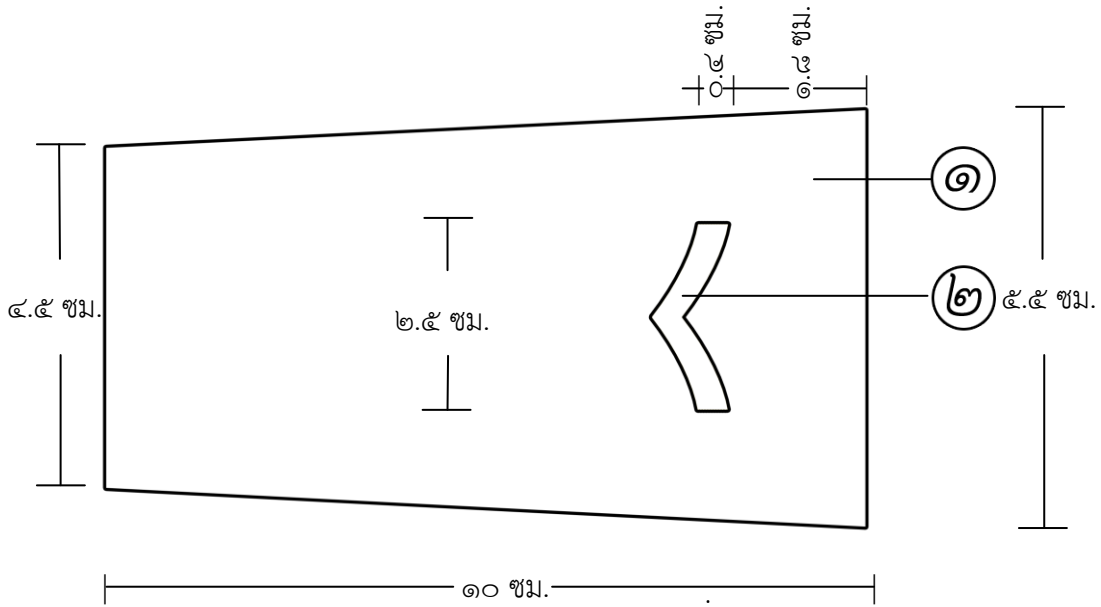

หมายเหตุ

1. ผ้าใยสังเคราะห์เทโพร้อน
ผสมเรยองสีน้ำเงินดำ
2. ไหมสีเงิน

รูปแบบเครื่องหมายยศบนปกอกผ้าของทหารชาย

อนุผนวก ๖

นายทหารประทวนชั้นจ่าอากาศ

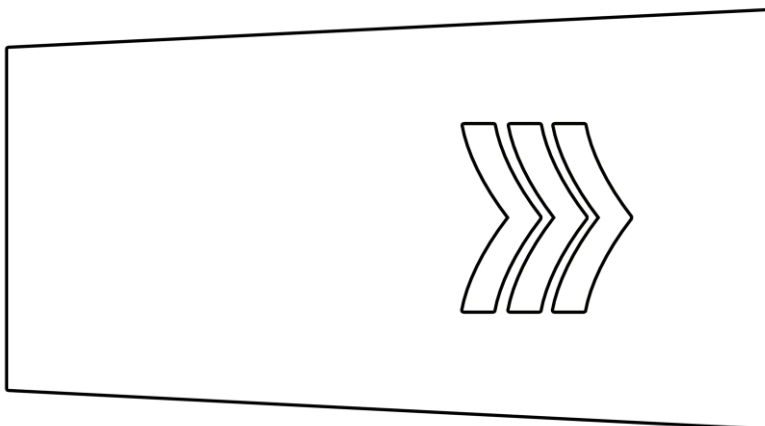
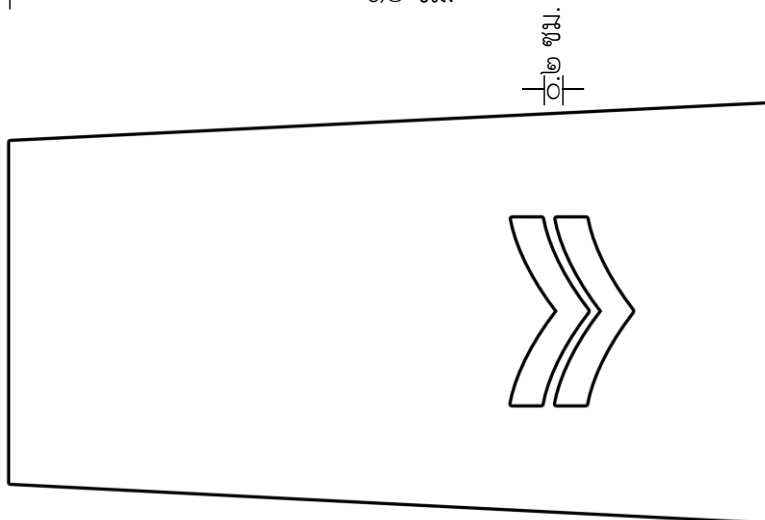
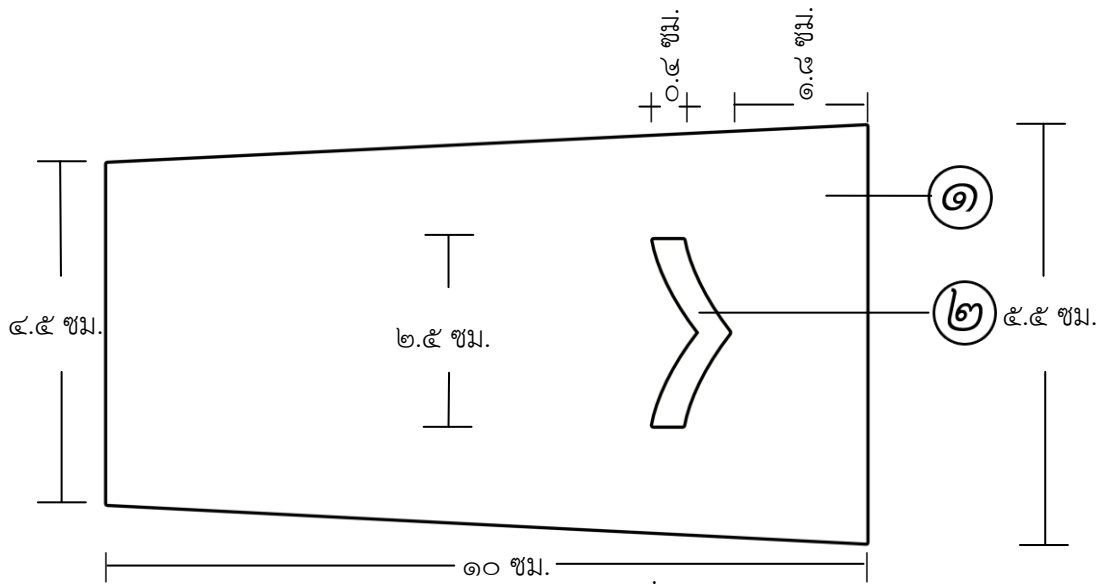

หมายเหตุ

๑. ผ้าใยสังเคราะห์เทโทร่อน
ผสมเรยองสีน้ำเงินดำ
๒. ไหมสีเหลือง

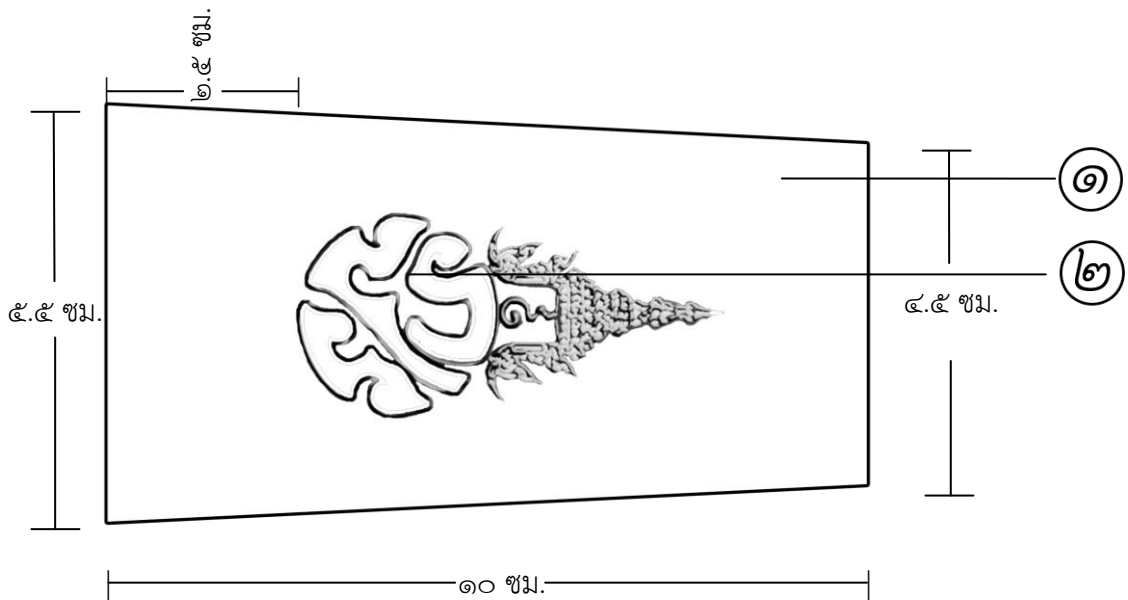

หมายเหตุ

1. ผ้าใยสังเคราะห์เทโอร่อนผสมเรยองสีน้ำเงินดำ
2. โลหะสีเงิน

รูปแบบเครื่องหมายคบนปลอกผ้าของทหารหญิง

อนุผนวก ๘

นายทหารสัญญาบัตรชั้นนายพลอากาศ

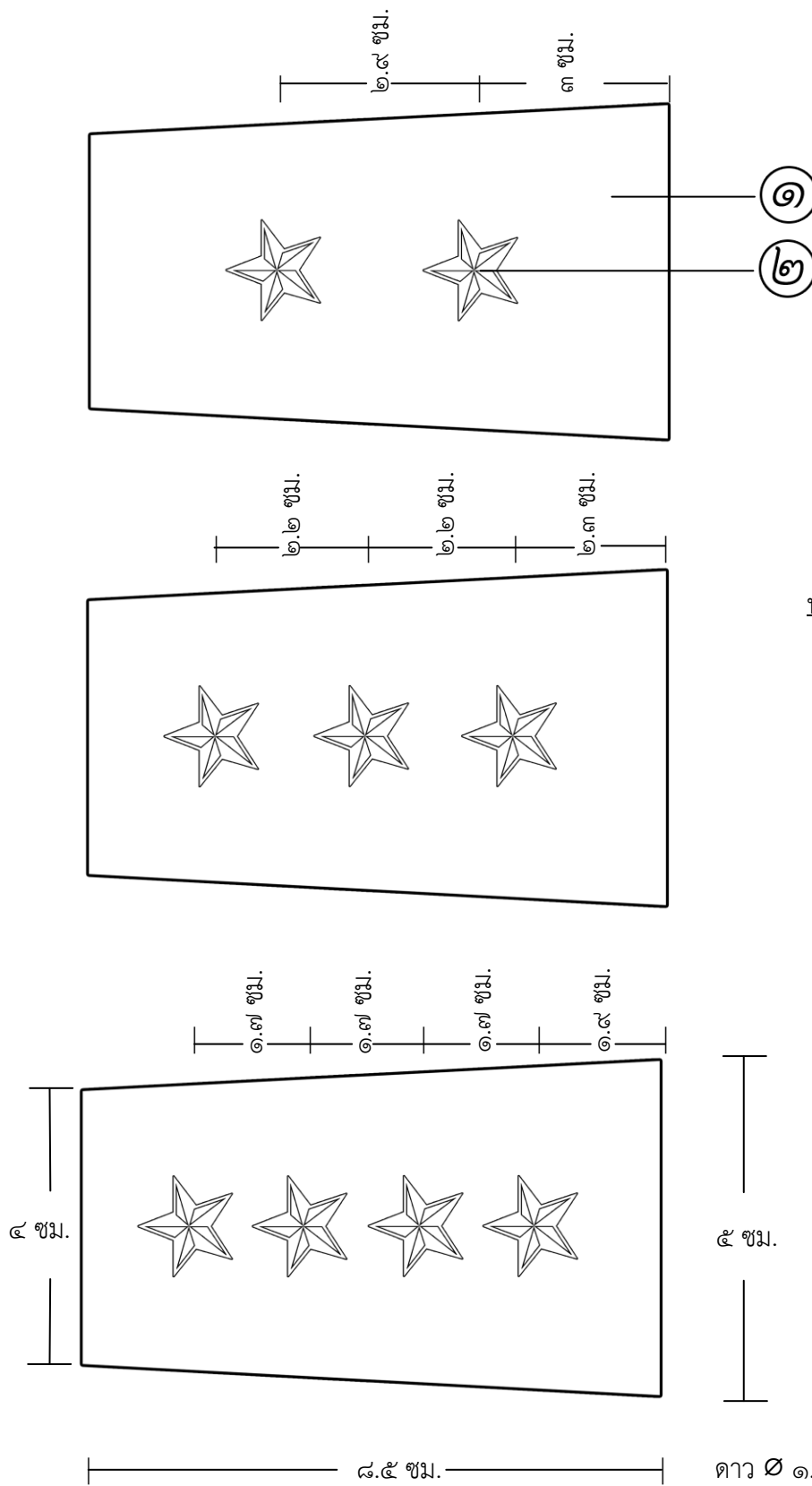

หมายเหตุ

- ๑. ผ้าใยสังเคราะห์เทโทรอน ผสมเรยองสีน้ำเงินดำ
- ๒. ไหมสีเงิน

รูปแบบเครื่องหมายคบนปลอกผ้าของทหารหญิง
 นายทหารสัญญาบัตรชั้นนายนาอากาศ

อนุผนวก ๙

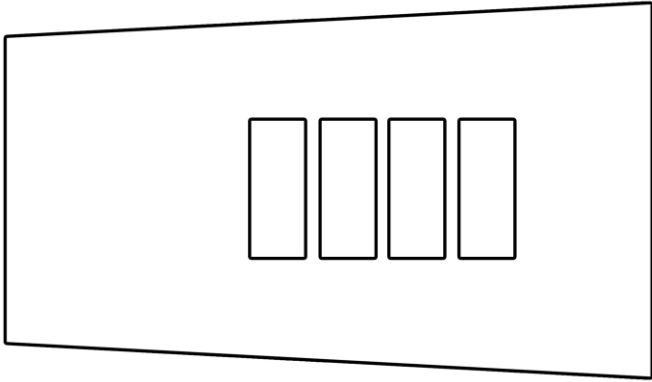
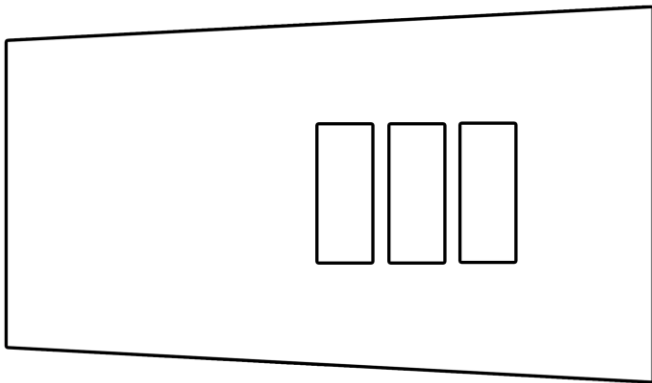
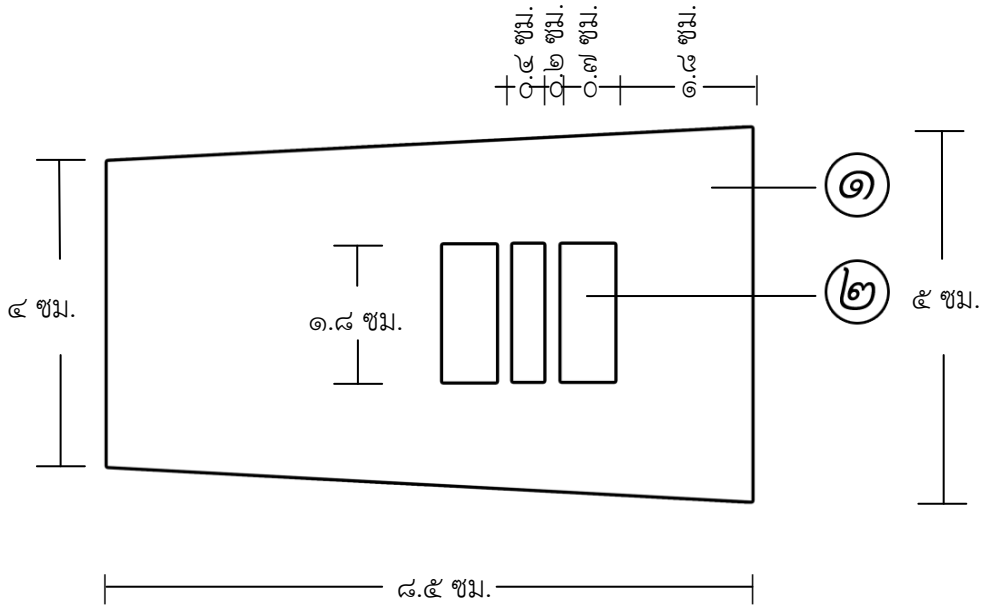

หมายเหตุ

๑. ผ้าใยสังเคราะห์เทโพร้อน
 ผสมเรยองสีน้ำเงินดำ
๒. ไหมสีเงิน

รูปแบบเครื่องหมายคบนปลอกผ้าของทหารหญิง
นายทหารสัญญาบัตรชั้นนายเรืออากาศ

อนุผนวก ๑๐

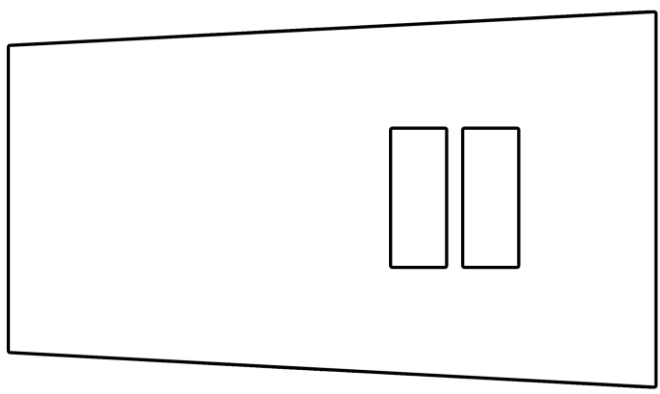
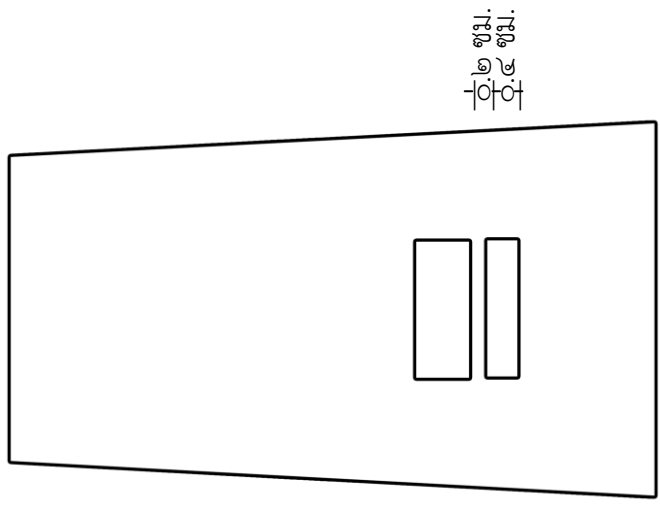
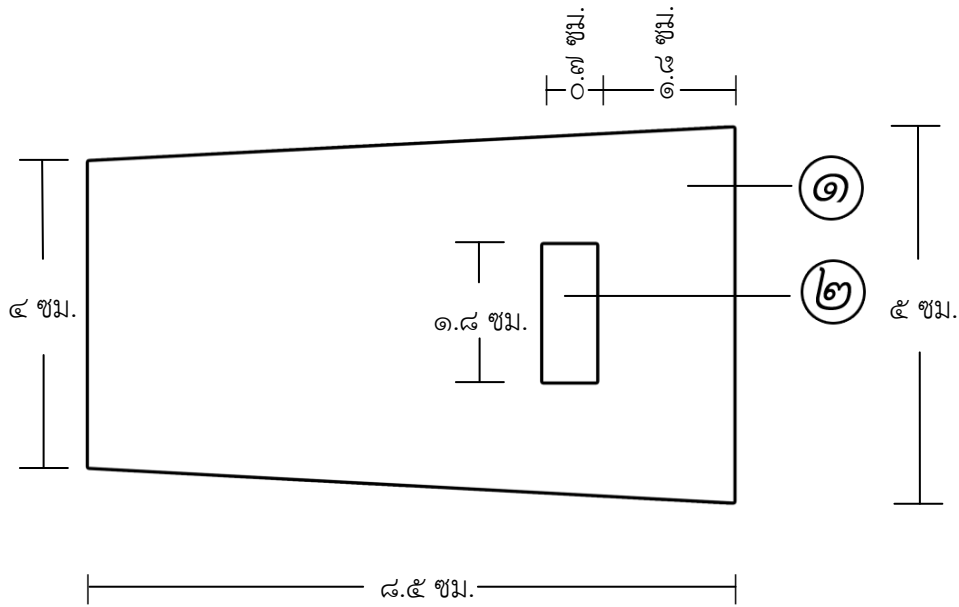

หมายเหตุ

๑. ผ้าใยสังเคราะห์เทโพร้อน
ผสมเรยองสีน้ำเงินดำ
๒. ไหมสีเงิน

รูปแบบเครื่องหมายบนปกผ้าของทหารหญิง
นายทหารประทวนชั้นพันจ่าอากาศ

อนุผนวก ๑๑

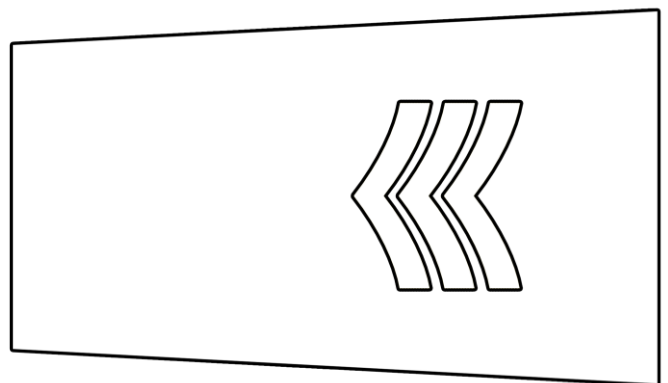
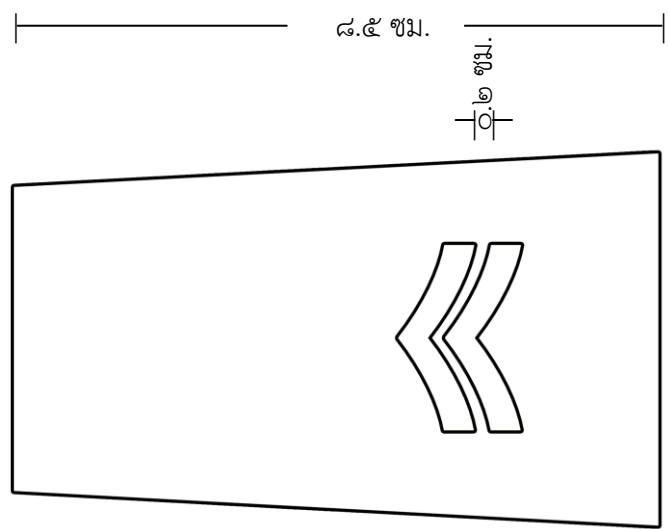
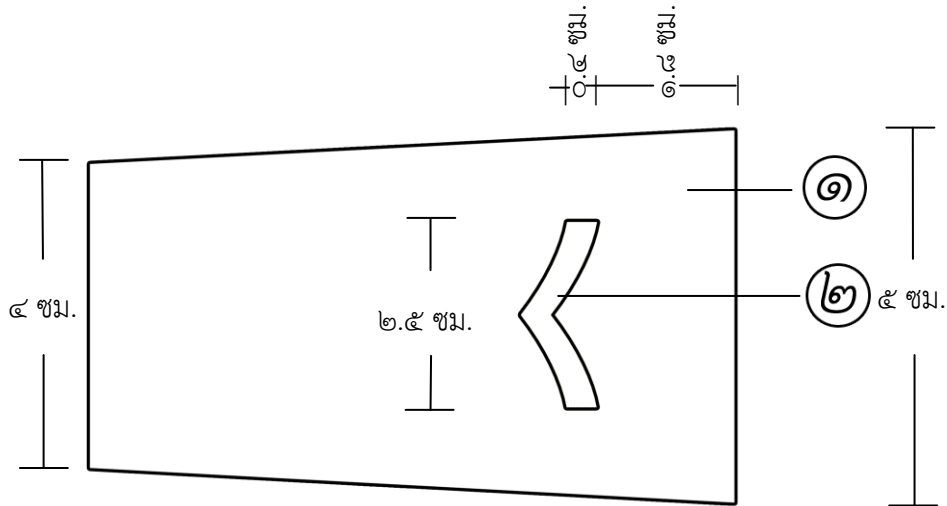

หมายเหตุ

๑. ผ้าใยสังเคราะห์เทโพร้อน
ผสมเรยองสีน้ำเงินดำ
๒. ไหมสีเงิน

รูปแบบเครื่องหมายยศบนปกอกผ้าของทหารหญิง
นายทหารประทวนชั้นจ่าอากาศ

อนุผนวก ๑๒

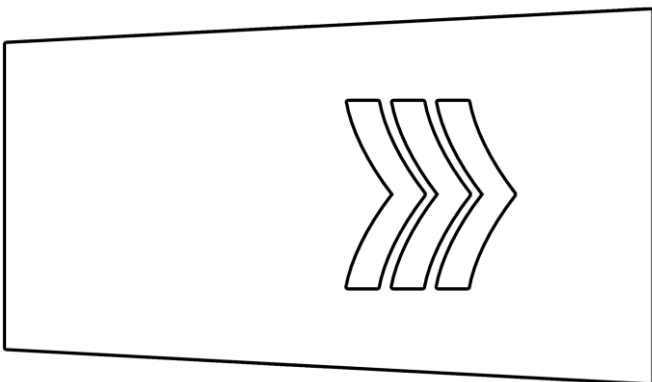
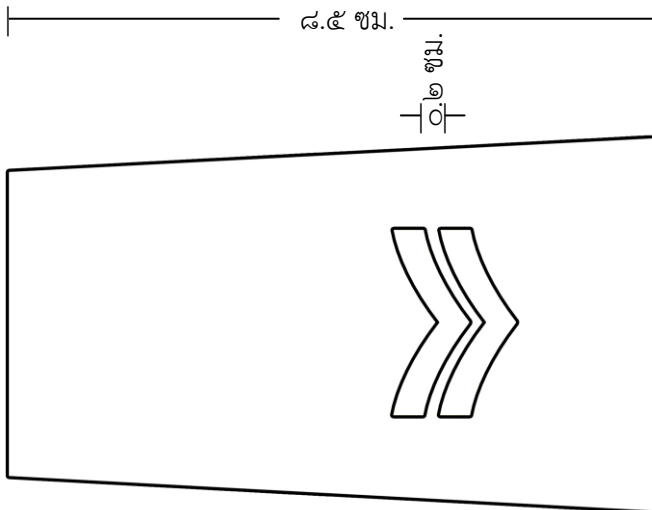
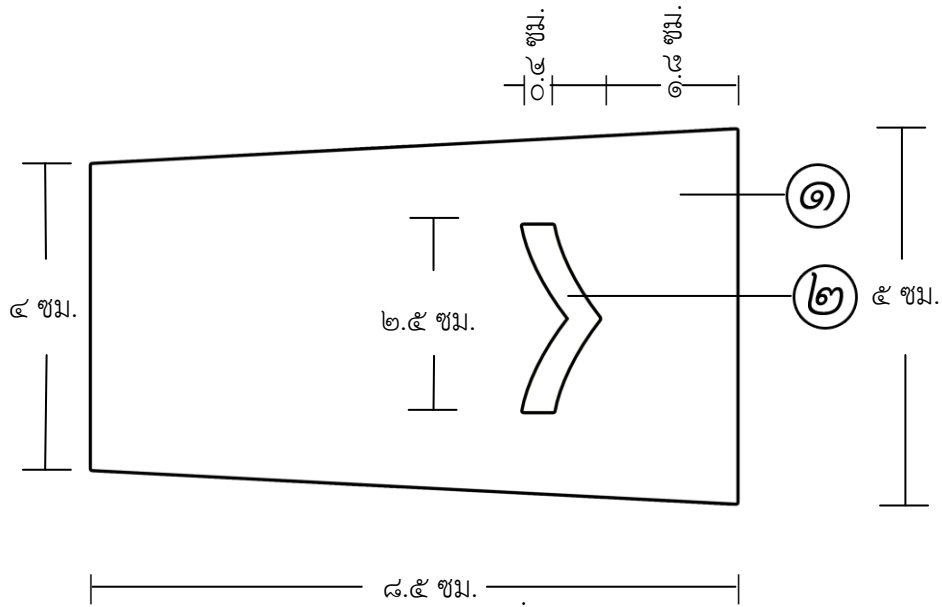

หมายเหตุ

๑. ผ้าใยสังเคราะห์เทโพร้อน
ผสมเรยงสีน้ำเงินดำ
๒. ไหมสีเหลือง

ผนวก ข ประกอบคำสั่ง ทอ.(เฉพาะ) ที่ ๔๒/๕๔ ลง ๑๔ ก.ย.๕๔

เครื่องหมายศบนปลอมผ้าสีน้ำเงินดำใช้ประดับกับเสื้อคลุมกันหนาว
สำหรับผู้ที่ไปปฏิบัติราชการ ฝึก ศึกษา หรือร่วมงานร่วมกับชาวต่างประเทศ

การกำหนดลักษณะขนาดของเครื่องหมายศบน นายทหารสัญญาบัตร นายทหารประทวนชั้น พันจ่าอากาศ และนายทหารประทวนชั้นจ่าอากาศ บนปลอมผ้าสีน้ำเงินดำ และมีตัวอักษรคำว่า “THAILAND” ปักด้วยไหมสีเงิน สูง ๐.๗๕ ซม. สำหรับทหารชาย และสูง ๐.๗ ซม. สำหรับทหารหญิง โดยห่างจากขอบปลอมผ้า ด้านไหล่ ๐.๓ ซม. ให้สวมกับอินทรีนูนอ่อนทั้งสองข้างของเสื้อคลุมกันหนาวแบบคลุมครึ่งสะโพก และเสื้อคลุมกันหนาวแบบตัวยาวครึ่งน่อง

๑. ลักษณะปลอมผ้า เป็นปลอกรูปสี่เหลี่ยมทำด้วยผ้าใยสังเคราะห์เทโพรอนผสมเรยอง สีน้ำเงินดำ มีขนาดดังนี้

ทหารชาย ปลอกผ้ายาว ๑๐ ซม. ด้านไหล่กว้าง ๕.๕ ซม. ด้านคอกกว้าง ๔.๕ ซม.

ทหารหญิง ปลอกผ้ายาว ๘.๕ ซม. ด้านไหล่กว้าง ๕ ซม. ด้านคอกกว้าง ๔ ซม.

๒. ลักษณะเครื่องหมายศบนปลอมผ้าสีน้ำเงินดำ มีดังนี้

๒.๑ นายทหารสัญญาบัตรชั้นนายพลอากาศ เป็นรูปดาว ๕ กลีบ ปักด้วยไหมสีเงิน เส้นผ่าศูนย์กลาง ๑.๘ ซม. สำหรับทหารชาย และเส้นผ่าศูนย์กลาง ๑.๕ ซม. สำหรับทหารหญิง บนปลอมผ้าทั้งสองข้าง แต่ละข้างมีจำนวนดาวตามชั้นยศเรียงกันตามส่วนยาวของปลอมผ้าจากด้านไหล่ไปด้านคอ โดยมีระยะห่างดังนี้

พลอากาศตรี ปักรูปดาว ๒ ดวง กึ่งกลางปลอมผ้า

ทหารชาย ให้จุดศูนย์กลางดาวดวงแรกห่างจากขอบบนตัวอักษรคำว่า “THAILAND” ๒.๓๕ ซม. จุดศูนย์กลางดาวดวงที่สองห่างจากจุดศูนย์กลางดาวดวงแรก ๓.๕ ซม.

ทหารหญิง ให้จุดศูนย์กลางดาวดวงแรกห่างจากขอบบนตัวอักษรคำว่า “THAILAND” ๒ ซม. จุดศูนย์กลางดาวดวงที่สองห่างจากจุดศูนย์กลางดาวดวงแรก ๒.๘ ซม.

พลอากาศโท ปักรูปดาว ๓ ดวง กึ่งกลางปลอมผ้า

ทหารชาย ให้จุดศูนย์กลางดาวดวงแรกห่างจากขอบบนตัวอักษรคำว่า “THAILAND” ๑.๕๕ ซม. จุดศูนย์กลางดาวดวงที่สองห่างจากจุดศูนย์กลางดาวดวงแรก ๒.๖ ซม. และจุดศูนย์กลางดาวดวงที่สามห่างจากจุดศูนย์กลางดาวดวงที่สอง ๒.๖ ซม.

ทหารหญิง ให้จุดศูนย์กลางดาวดวงแรกห่างจากขอบบนตัวอักษรคำว่า “THAILAND” ๑.๓ ซม. จุดศูนย์กลางดาวดวงที่สองห่างจากจุดศูนย์กลางดาวดวงแรก ๒.๒ ซม. และจุดศูนย์กลางดาวดวงที่สามห่างจากจุดศูนย์กลางดาวดวงที่สอง ๒.๒ ซม.

พลอากาศเอก

พลอากาศเอก ปิกรูปดาว ๔ ดวง กึ่งกลางปลอกผ้า

ทหารชาย ให้จุดศูนย์กลางดาวดวงแรกห่างจากขอบบนตัวอักษรคำว่า “THAILAND” ๑.๑ ซม. จุดศูนย์กลางดาวดวงที่สองห่างจากจุดศูนย์กลางดาวดวงแรก ๒ ซม. จุดศูนย์กลางดาวดวงที่สามห่างจากจุดศูนย์กลางดาวดวงที่สอง ๒ ซม. และจุดศูนย์กลางดาวดวงที่สี่ห่างจากจุดศูนย์กลางดาวดวงที่สาม ๒ ซม.

ทหารหญิง ให้จุดศูนย์กลางดาวดวงแรกห่างจากขอบบนตัวอักษรคำว่า “THAILAND” ๐.๙ ซม. จุดศูนย์กลางดาวดวงที่สองห่างจากจุดศูนย์กลางดาวดวงแรก ๑.๗ ซม. จุดศูนย์กลางดาวดวงที่สามห่างจากจุดศูนย์กลางดาวดวงที่สอง ๑.๗ ซม. และจุดศูนย์กลางดาวดวงที่สี่ห่างจากจุดศูนย์กลางดาวดวงที่สาม ๑.๗ ซม.

๒.๒ จอมพลอากาศ ปิกรูปดาว ๕ กลีบ เส้นผ่าศูนย์กลาง ๑.๑ ซม. จำนวน ๕ ดวง เรียงเป็นรูปวงกลม เส้นผ่าศูนย์กลาง ๔ ซม. ภายในวงกลมมีคทากระบี่ไขว้ทั้งหมดปักด้วยไหมสีเงินบนปลอกผ้าสีน้ำเงินดำทั้งสองข้าง ให้จุดศูนย์กลางรูปวงกลมอยู่ห่างจากขอบบนตัวอักษรคำว่า “THAILAND” ๕ ซม. ปลอกผ้ากลีบหนึ่งของดาวปลายคทา และด้ามกระบี่อยู่ทางด้านคอ

๒.๓ นายทหารสัญญาบัตรชั้นนายนาอากาศ

ทหารชาย เป็นรูปแถบปักด้วยไหมสีเงินบนปลอกผ้าทั้งสองข้าง ให้แถบใหญ่กว้าง ๐.๙ ซม. ยาว ๒.๒ ซม. แถบเล็กกว้าง ๐.๖ ซม. ยาว ๒.๒ ซม. ให้แถบล่างห่างจากขอบบนตัวอักษรคำว่า “THAILAND” ๐.๗๕ ซม. ระหว่างแถบล่างกัน ๐.๓ ซม.

ทหารหญิง เป็นรูปแถบปักด้วยไหมสีเงินบนปลอกผ้าทั้งสองข้าง ให้แถบใหญ่กว้าง ๐.๗ ซม. ยาว ๑.๘ ซม. แถบเล็กกว้าง ๐.๔ ซม. ยาว ๑.๘ ซม. ให้แถบล่างห่างจากขอบบนตัวอักษรคำว่า “THAILAND” ๐.๘ ซม. ระหว่างแถบล่างกัน ๐.๒ ซม.

แต่ละข้างมีจำนวนแถบตามชั้นยศ คือ

นาวาอากาศตรี แถบใหญ่ ๒ แถบ กับแถบเล็ก ๑ แถบ แทรกอยู่ระหว่างกลาง

นาวาอากาศโท แถบใหญ่ ๓ แถบ

นาวาอากาศเอก แถบใหญ่ ๔ แถบ

๒.๔ นายทหารสัญญาบัตรชั้นนายเรืออากาศ

ทหารชาย เป็นรูปแถบปักด้วยไหมสีเงินบนปลอกผ้าทั้งสองข้าง ให้แถบใหญ่กว้าง ๐.๙ ซม. ยาว ๒.๒ ซม. แถบเล็กกว้าง ๐.๖ ซม. ยาว ๒.๒ ซม. ให้แถบล่างห่างจากขอบบนตัวอักษรคำว่า “THAILAND” ๐.๗๕ ซม. ระหว่างแถบล่างกัน ๐.๓ ซม.

ทหารหญิง เป็นรูปแถบปักด้วยไหมสีเงินบนปลอกผ้าทั้งสองข้าง ให้แถบใหญ่กว้าง ๐.๗ ซม. ยาว ๑.๘ ซม. แถบเล็กกว้าง ๐.๔ ซม. ยาว ๑.๘ ซม. ให้แถบล่างห่างจากขอบบนตัวอักษรคำว่า “THAILAND” ๐.๘ ซม. ระหว่างแถบล่างกัน ๐.๒ ซม.

แต่ละข้าง ...

แต่ละข้างมีจำนวนแถบตามชั้นยศ คือ

เรืออากาศตรี แถบใหญ่ ๑ แถบ

เรืออากาศโท แถบใหญ่ ๑ แถบ กับแถบเล็ก ๑ แถบ ให้แถบเล็กอยู่

ทางด้านไหล่

เรืออากาศเอก แถบใหญ่ ๒ แถบ

๒.๕ นายทหารประทวนชั้นพันจ่าอากาศ

ทหารชาย เป็นบั้งรูปหางนกแซงแซว ปักด้วยไหมสีเงินบนปกอกผ้าทั้งสองข้าง บั้งกว้าง ๐.๔ ซม. ปลายบั้งทั้งสองข้างห่างกัน ๒.๕ ซม. ให้มุมแหลมของบั้งอยู่ทางด้านคอ ปลายขาบั้งห่างจากขอบบนตัวอักษรคำว่า “THAILAND” ๐.๗๕ ซม.

ทหารหญิง เป็นบั้งรูปหางนกแซงแซว ปักด้วยไหมสีเงินบนปกอกผ้าทั้งสองข้าง บั้งกว้าง ๐.๔ ซม. ปลายบั้งทั้งสองข้างห่างกัน ๒.๕ ซม. ให้มุมแหลมของบั้งอยู่ทางด้านคอ ปลายขาบั้งห่างจากขอบบนตัวอักษรคำว่า “THAILAND” ๘ ซม.

แต่ละข้างมีจำนวนบั้งตามชั้นยศ คือ

พันจ่าอากาศตรี ๑ บั้ง

พันจ่าอากาศโท ๒ บั้ง

พันจ่าอากาศเอก ๓ บั้ง

ในกรณีมีบั้งมากกว่า ๑ บั้ง ให้เรียงซ้อนกันเว้นระยะห่าง ๐.๒ ซม.

๒.๖ นายทหารประทวนชั้นจ่าอากาศ

ทหารชาย เป็นบั้งรูปหางนกแซงแซว ปักด้วยไหมสีเหลืองบนปกอกผ้าทั้งสองข้าง บั้งกว้าง ๐.๔ ซม. ปลายบั้งทั้งสองข้างห่างกัน ๒.๕ ซม. ให้มุมแหลมของบั้งอยู่ทางด้านไหล่ ปลายขาบั้งห่างจากขอบบนตัวอักษรคำว่า “THAILAND” ๐.๗๕ ซม.

ทหารหญิง เป็นบั้งรูปหางนกแซงแซว ปักด้วยไหมสีเหลืองบนปกอกผ้าทั้งสองข้าง บั้งกว้าง ๐.๔ ซม. ปลายบั้งทั้งสองข้างห่างกัน ๒.๕ ซม. ให้มุมแหลมของบั้งอยู่ทางด้านไหล่ ปลายขาบั้งห่างจากขอบบนตัวอักษรคำว่า “THAILAND” ๐.๘ ซม.

แต่ละข้างมีจำนวนบั้งตามชั้นยศ คือ

จ่าอากาศตรี ๑ บั้ง

จ่าอากาศโท ๒ บั้ง

จ่าอากาศเอก ๓ บั้ง

ในกรณีมีบั้งมากกว่า ๑ บั้ง ให้เรียงซ้อนกันเว้นระยะห่าง ๐.๒ ซม.

๒.๗ รูปแบบเครื่องหมายยศบนปกอกผ้าตามอนุผนวกที่แนบ

ทหารชาย

อนุผนวก ๑ เครื่องหมายยศชั้นนายพลอากาศ

อนุผนวก ๒ เครื่องหมายยศชั้นจอมพลอากาศ

อนุผนวก ๓ เครื่องหมายยศชั้นนาวาอากาศ

ผนวก ข - ๔

อนุผนวก ๔ เครื่องหมายศัณชัยเรืออากาศ

อนุผนวก ๕ เครื่องหมายศัณชัยทหารประทวนชั้นพันจ่าอากาศ

อนุผนวก ๖ เครื่องหมายศัณชัยทหารประทวนชั้นจ่าอากาศ

ทหารหญิง

อนุผนวก ๗ เครื่องหมายศัณชัยพลอากาศ

อนุผนวก ๘ เครื่องหมายศัณชัยนาวาอากาศ

อนุผนวก ๙ เครื่องหมายศัณชัยเรืออากาศ

อนุผนวก ๑๐ เครื่องหมายศัณชัยทหารประทวนชั้นพันจ่าอากาศ

อนุผนวก ๑๑ เครื่องหมายศัณชัยทหารประทวนชั้นจ่าอากาศ

รูปแบบเครื่องหมายบนปกของทหารชาย

อนุผนวก ๑

นายทหารสัญญาบัตรชั้นนายพลอากาศ

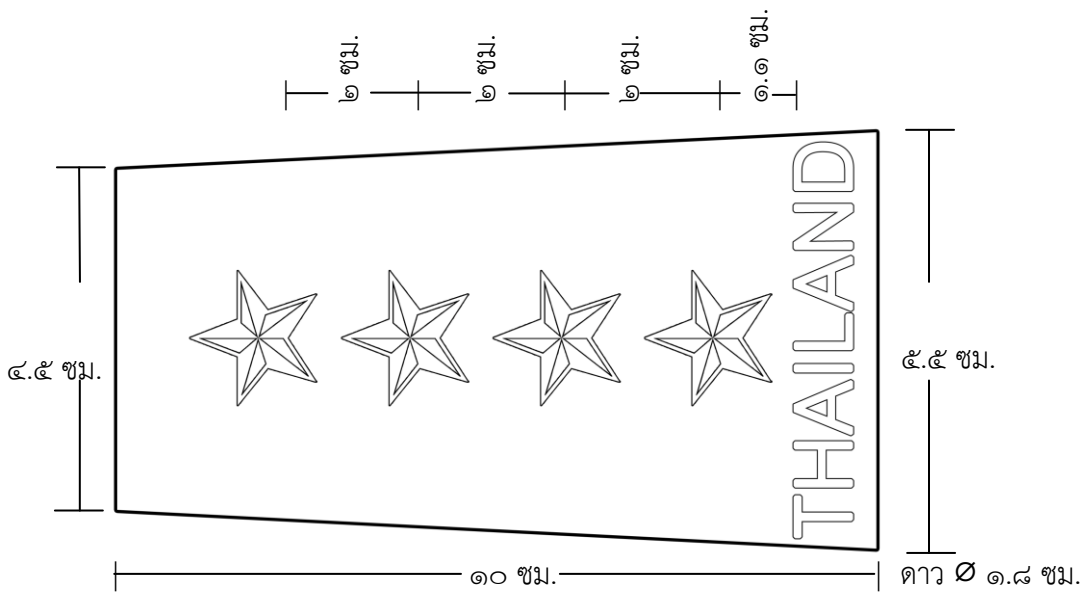
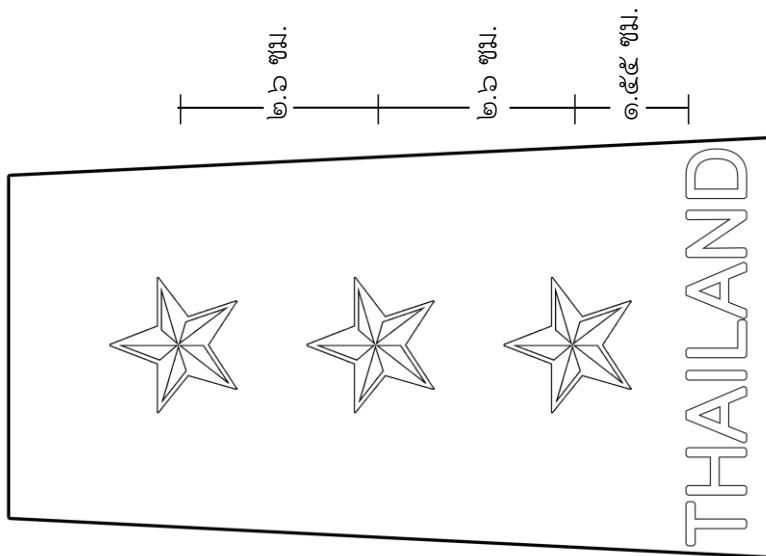
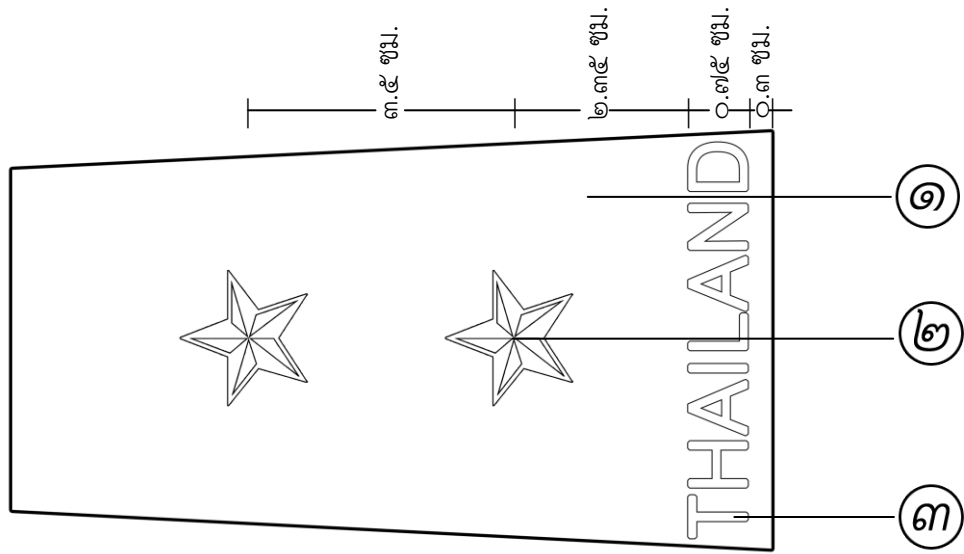

หมายเหตุ

๑. ผ้าใยสังเคราะห์เทโทรอน ผสมเรยงสีน้ำเงินดำ
๒. ไหมสีเงิน
๓. ตัวอักษรภาษาอังกฤษ ตัวพิมพ์ใหญ่ไหมสีเงิน

รูปแบบเครื่องหมายบนปลอกผ้าของทหารชาย
ชั้นจอมพลอากาศ

อนุผนวก ๒

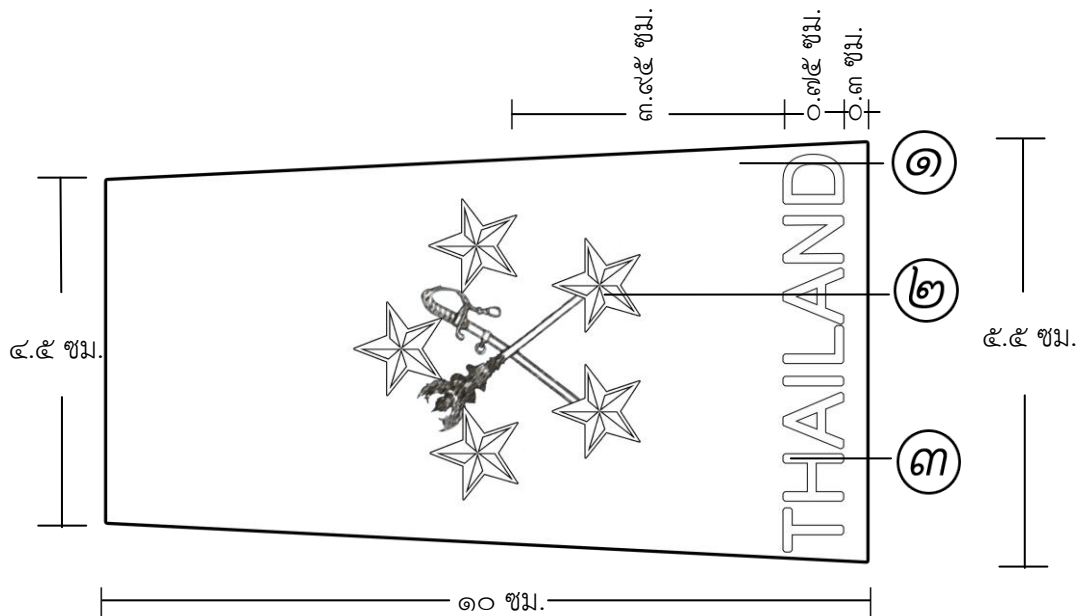

หมายเหตุ

๑. ผ้าใยสังเคราะห์เทโรร่อนผสมเรยองสีน้ำเงินดำ
๒. ไหมสีเงิน
๓. ตัวอักษรภาษาอังกฤษตัวพิมพ์ใหญ่ไหมสีเงิน

ดาว Ø ๑.๑ ซม. กลุ่มของดาวอยู่ที่กึ่งกลางปลอกผ้า

รูปแบบเครื่องหมายบนปลอกผ้าของทหารชาย

อนุผนวก ๓

นายทหารสัญญาบัตรชั้นนายนาวกากาศ

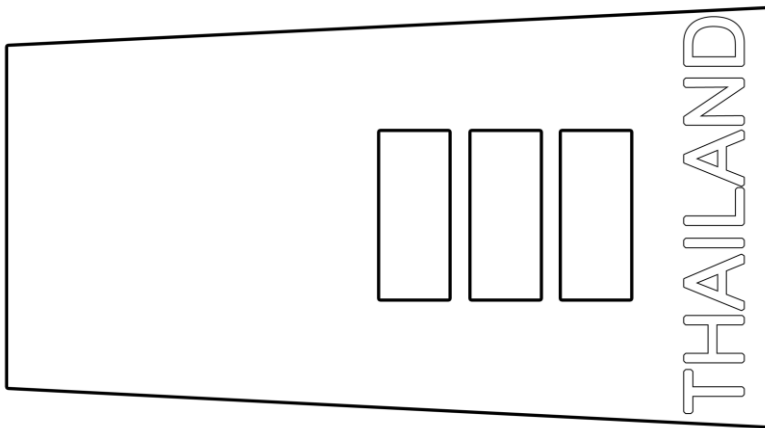
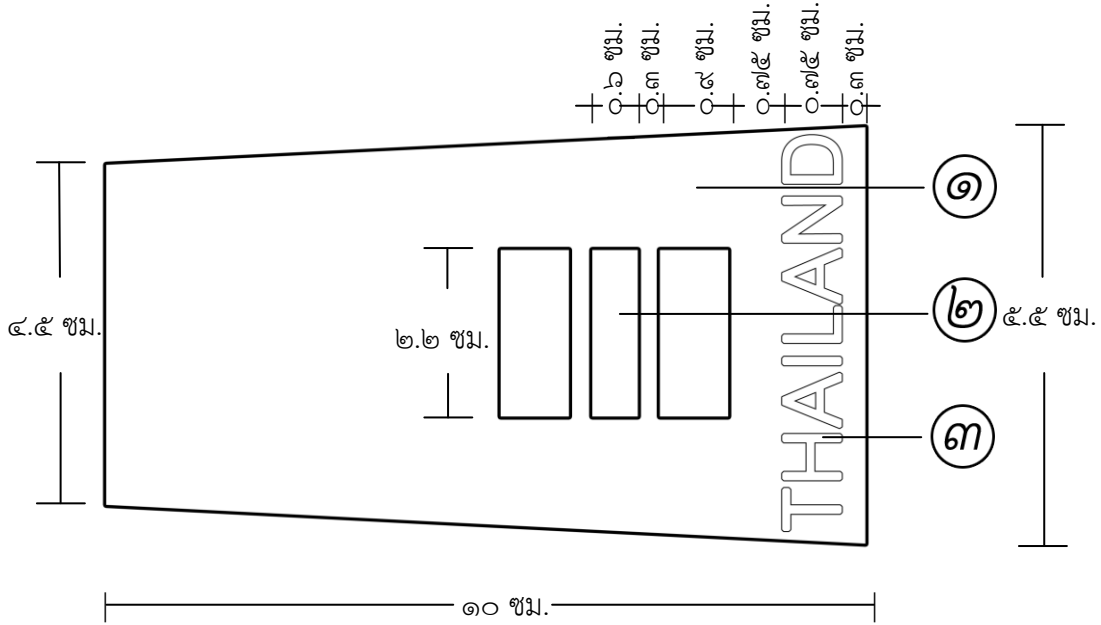

หมายเหตุ

๑. ผ้าใยสังเคราะห์เทโพร้อน ผสมเรยองสีน้ำเงินดำ
๒. ไหมสีเงิน
๓. ตัวอักษรภาษาอังกฤษ ตัวพิมพ์ใหญ่ไหมสีเงิน

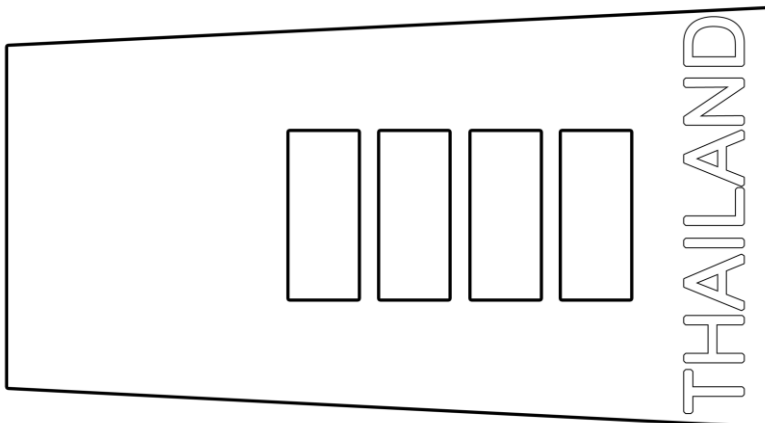

รูปแบบเครื่องหมายบนปลอกผ้าของทหารชาย
 นายทหารสัญญาบัตรชั้นนายเรืออากาศ

อนุผนวก ๔

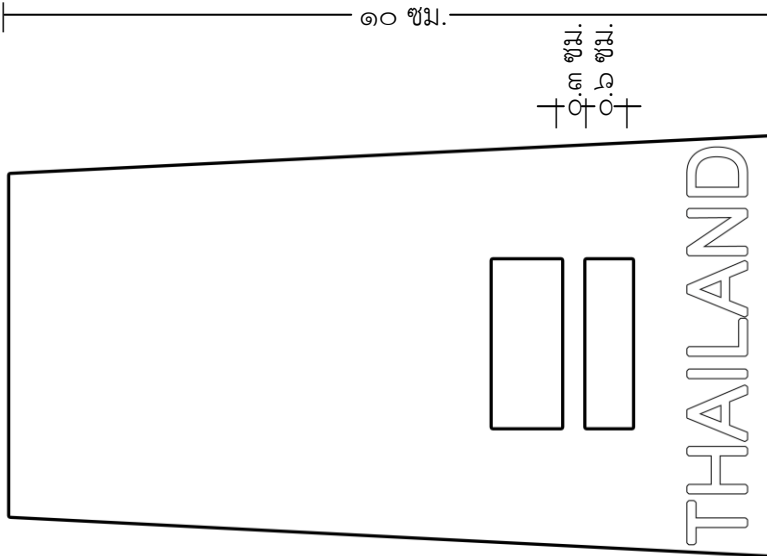
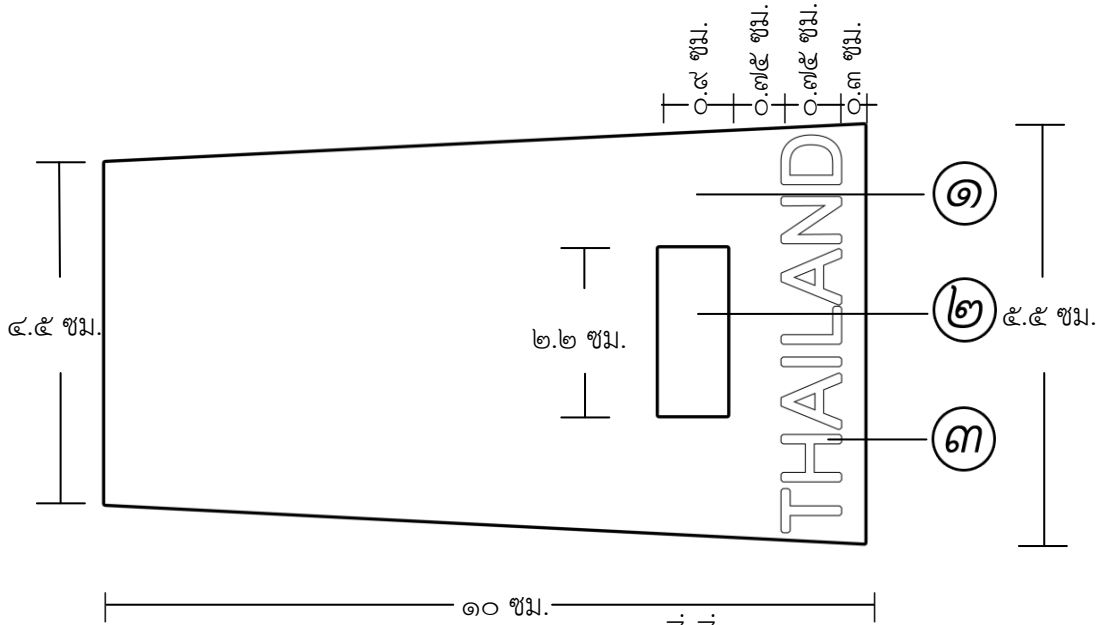

หมายเหตุ

๑. ผ้าใยสังเคราะห์เทโพร้อน
ผสมเรยองสีน้ำเงินดำ
๒. ไหมสีเงิน
๓. ตัวอักษรภาษาอังกฤษ
ตัวพิมพ์ใหญ่ไหมสีเงิน

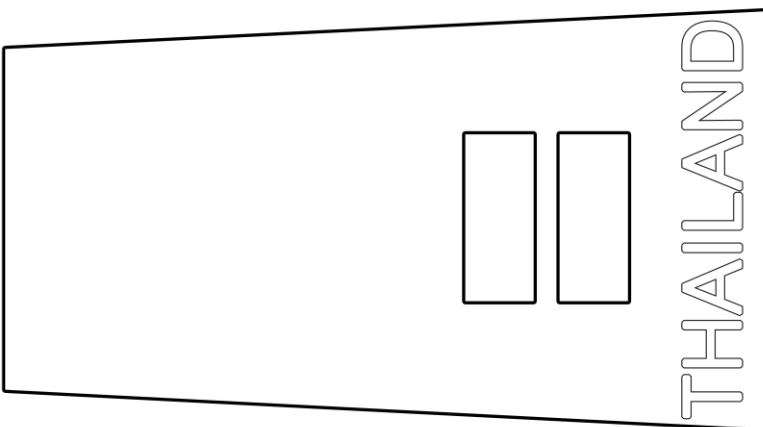

รูปแบบเครื่องหมายบนปลอกผ้าของทหารชาย
 นายทหารประทวนชั้นพันจ่าอากาศ

อนุผนวก ๕

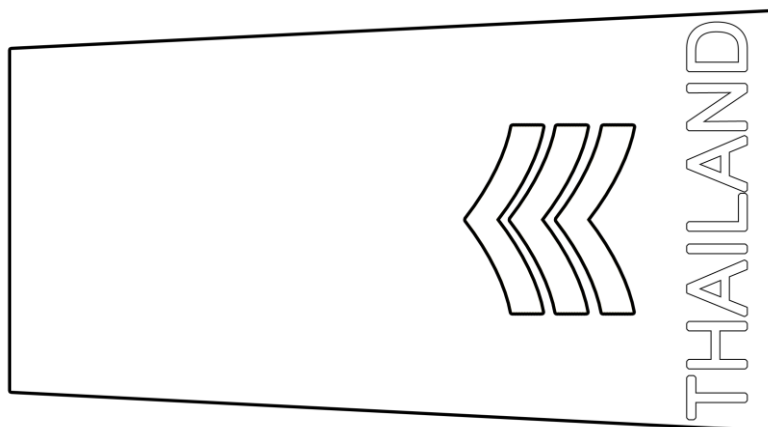
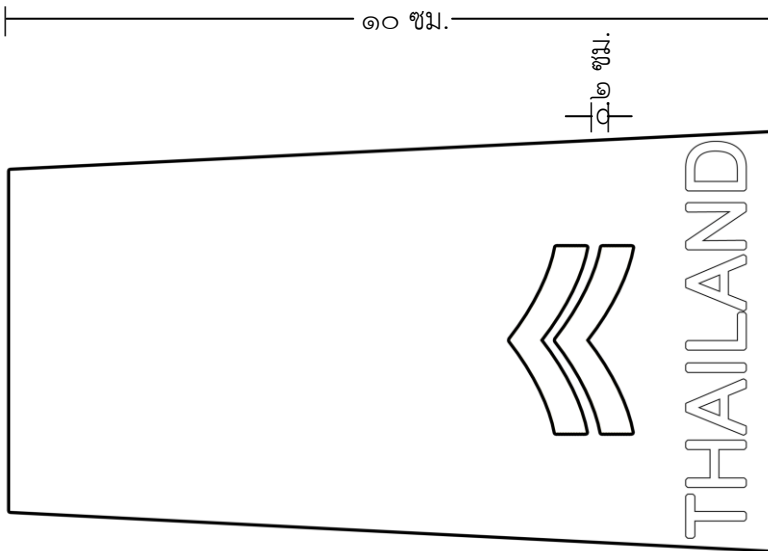
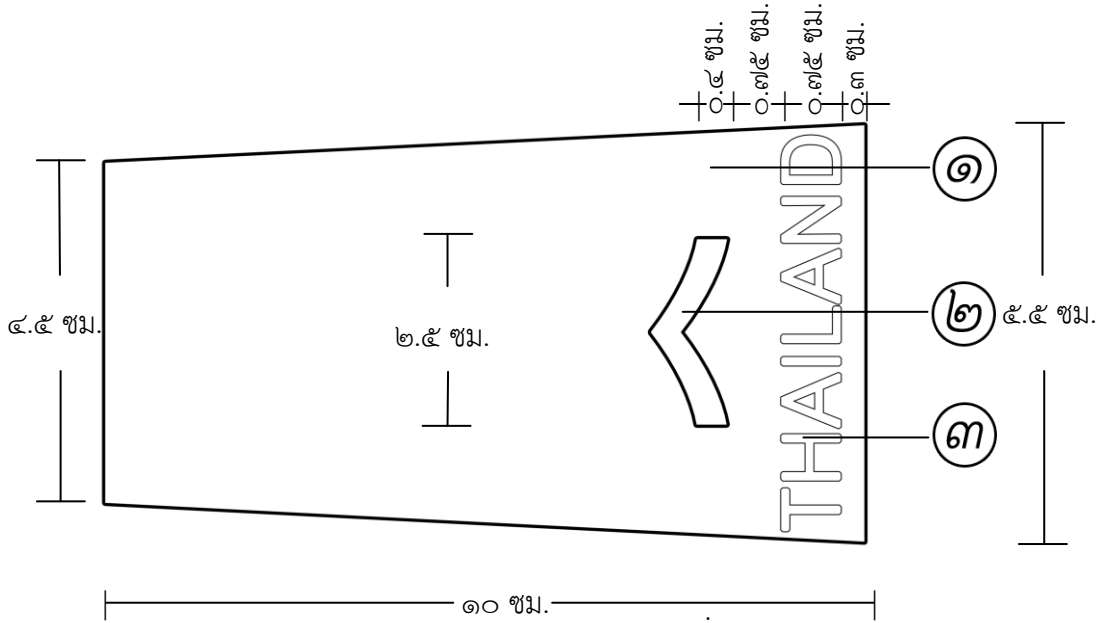

หมายเหตุ

๑. ผ้าใยสังเคราะห์เทโอร่อน ผสมเรยองสีน้ำเงินดำ
๒. ไหมสีเงิน
๓. ตัวอักษรภาษาอังกฤษ ตัวพิมพ์ใหญ่ไหมสีเงิน

รูปแบบเครื่องหมายยศบนปกอกผ้าของทหารชาย

อนุผนวก ๖

นายทหารประทวนชั้นจ่าอากาศ

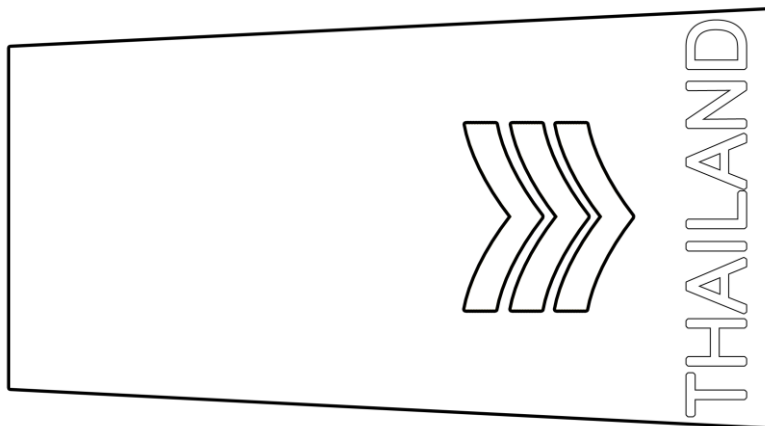
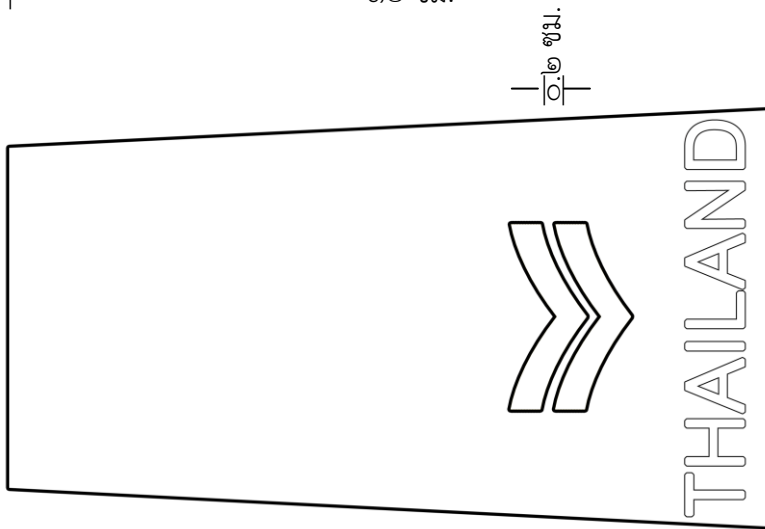
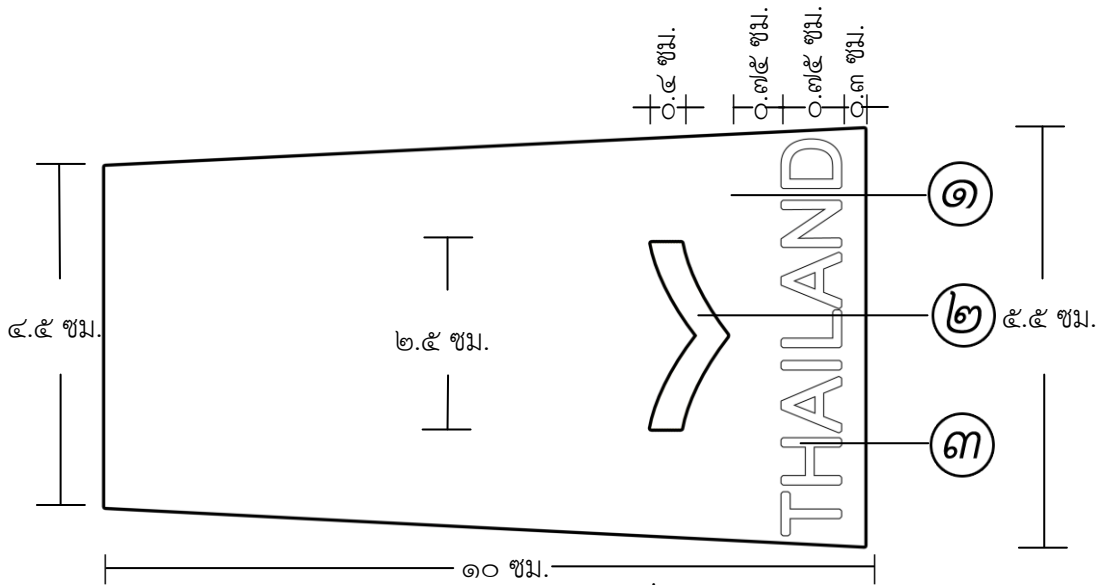

หมายเหตุ

๑. ผ้าใยสังเคราะห์เทโทร่อน ผสมเรียงสีน้ำเงินดำ
๒. ไหมสีเหลือง
๓. ตัวอักษรภาษาอังกฤษ ตัวพิมพ์ใหญ่ไหมสีเงิน

รูปแบบเครื่องหมายบนปกผ้าของทหารหญิง

อนุผนวก ๗

นายทหารสัญญาบัตรชั้นนายพลอากาศ

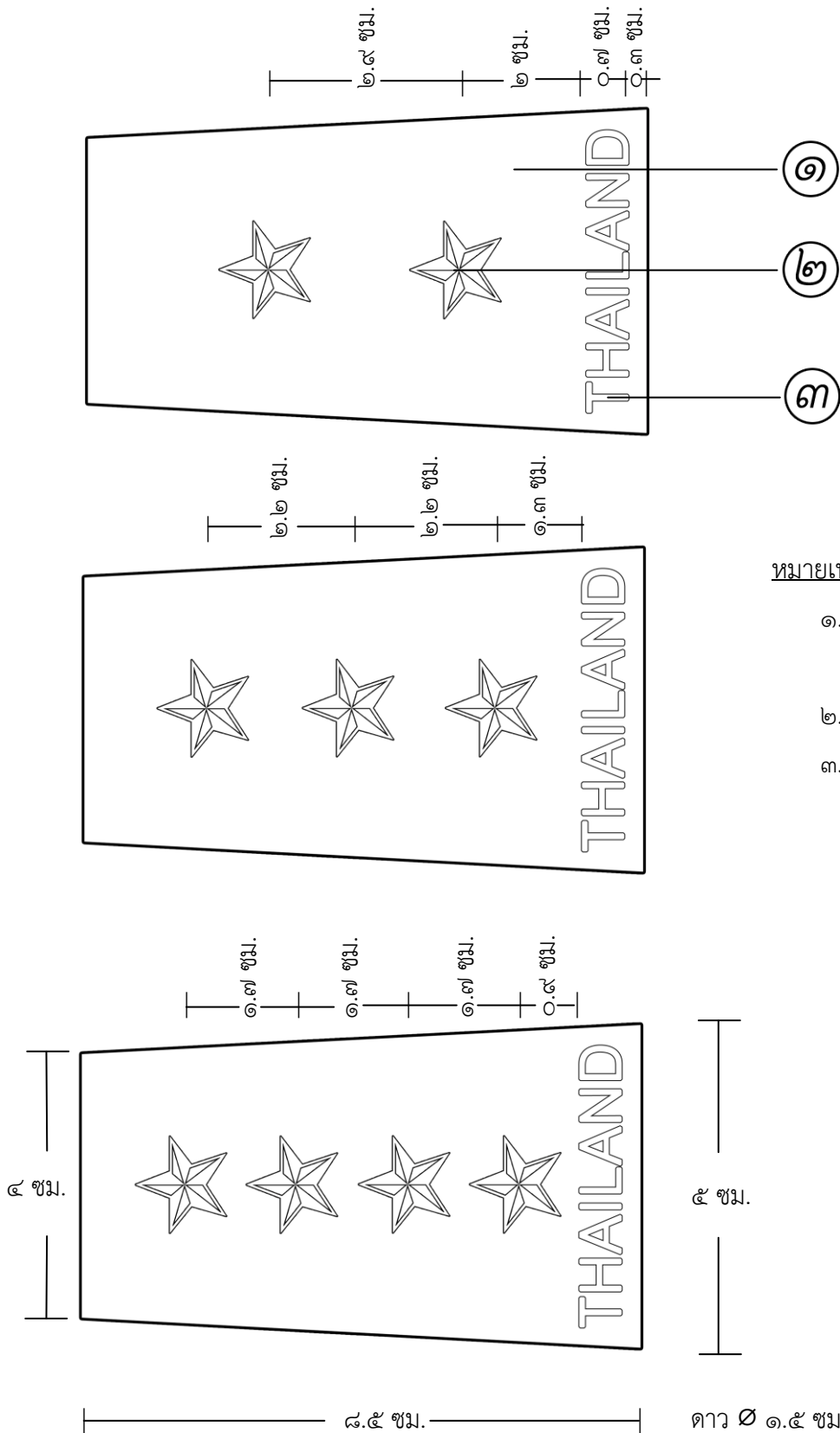

หมายเหตุ

๑. ผ้าใยสังเคราะห์เทโทรอน ผสมเรยงสีน้ำเงินดำ
๒. ไหมสีเงิน
๓. ตัวอักษรภาษาอังกฤษ ตัวพิมพ์ใหญ่ไหมสีเงิน

รูปแบบเครื่องหมายบนปกอกผ้าของทหารหญิง
 นายทหารสัญญาบัตรชั้นนายนาวาอากาศ

อนุผนวก ๘

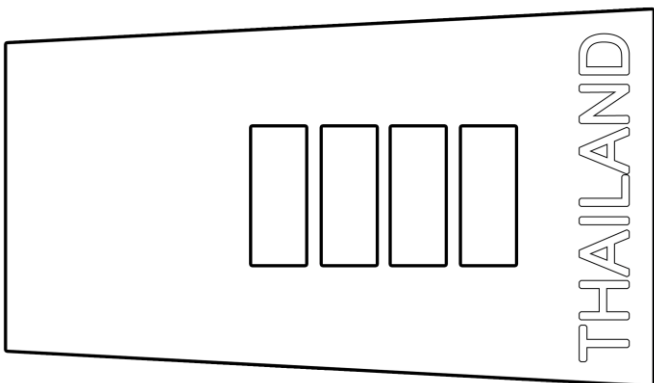
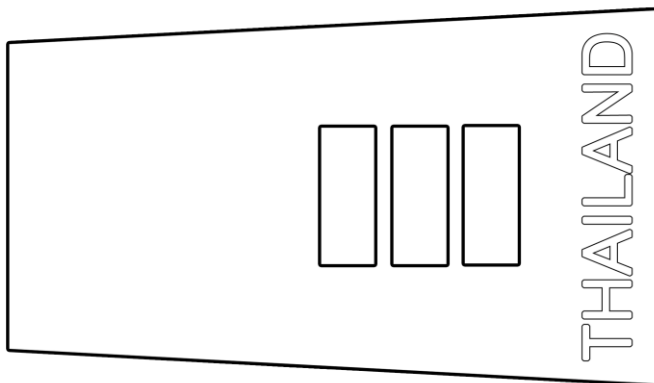
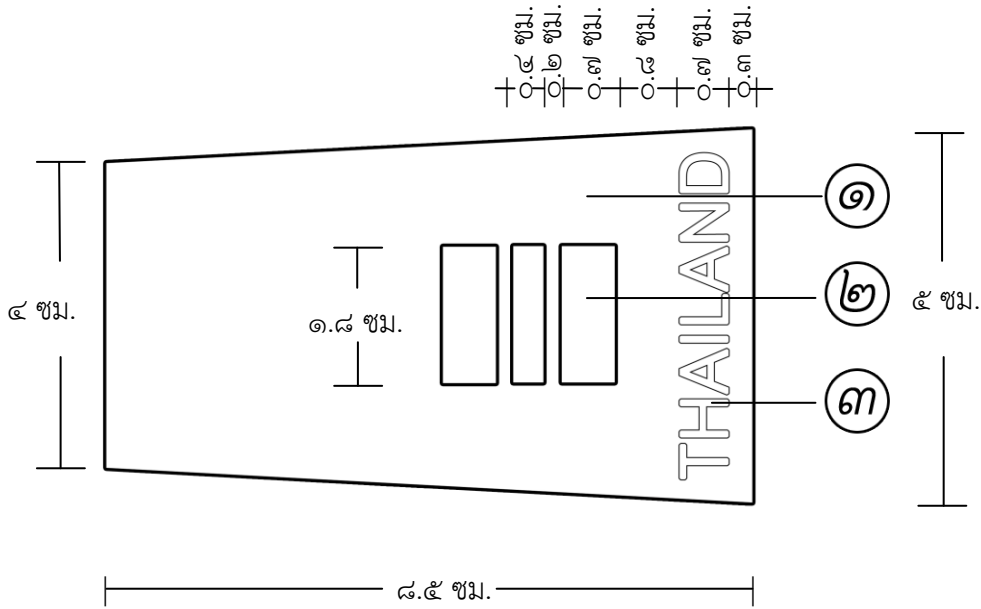

หมายเหตุ

๑. ผ้าใยสังเคราะห์เทโพร้อน
ผสมเรยองสีน้ำเงินดำ
๒. ไหมสีเงิน
๓. ตัวอักษรภาษาอังกฤษ
ตัวพิมพ์ใหญ่ไหมสีเงิน

รูปแบบเครื่องหมายบนปกผ้าของทหารหญิง
 นายทหารสัญญาบัตรชั้นนายเรืออากาศ

อนุผนวก ๙

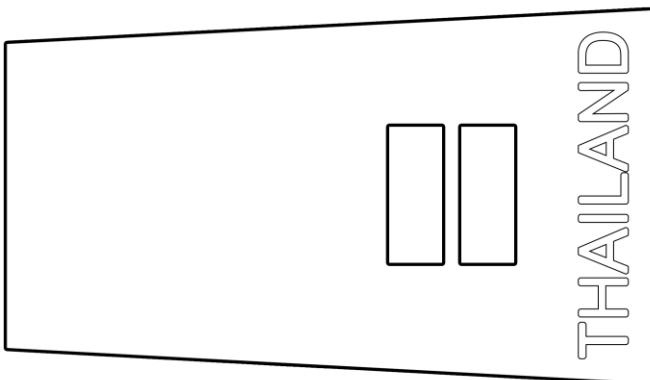
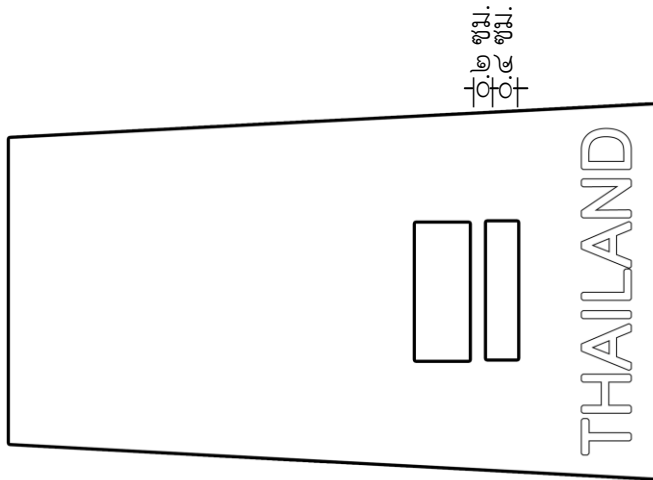
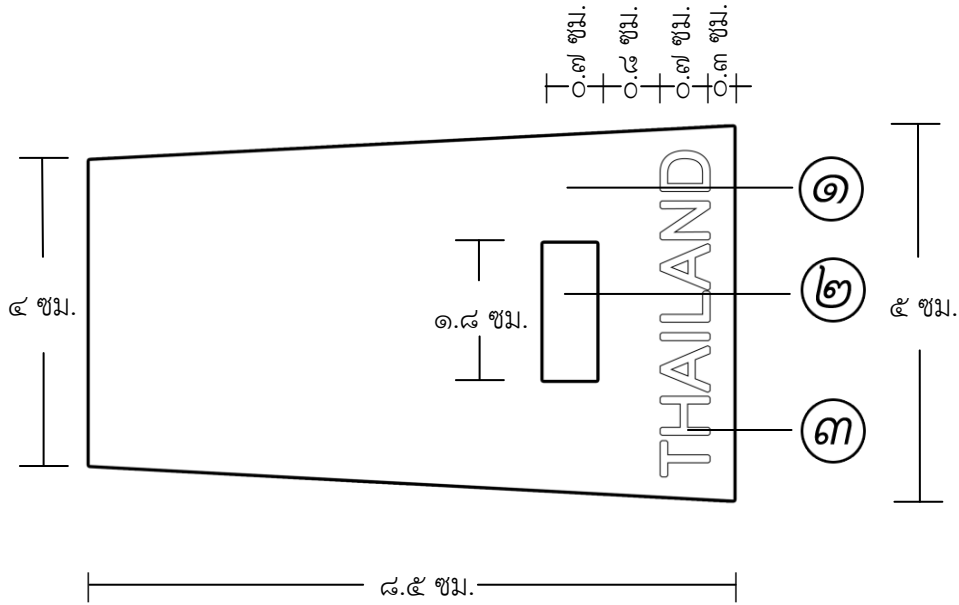

หมายเหตุ

๑. ผ้าใยสังเคราะห์เทโทร่อน
ผสมเรยองสีน้ำเงินดำ
๒. ไหมสีเงิน
๓. ตัวอักษรภาษาอังกฤษ
ตัวพิมพ์ใหญ่ไหมสีเงิน

รูปแบบเครื่องหมายบนปลอกผ้าของทหารหญิง
 นายทหารประทวนชั้นพันจ่าอากาศ

อนุผนวก ๑๐

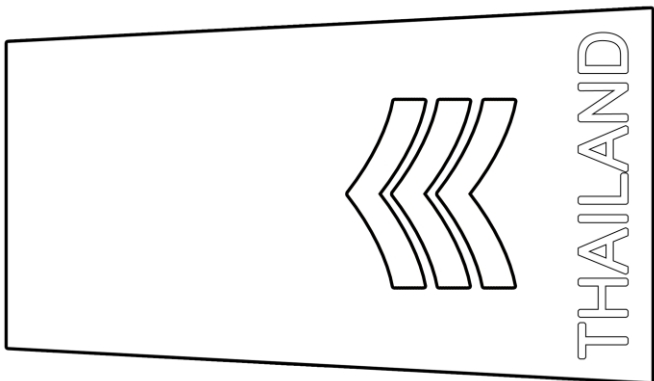
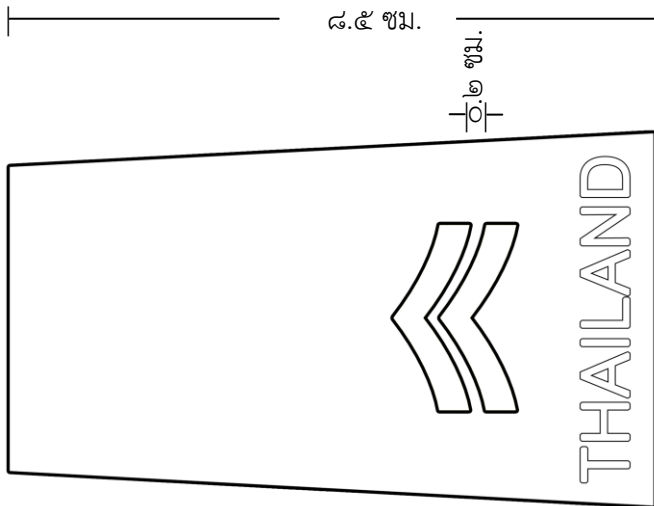
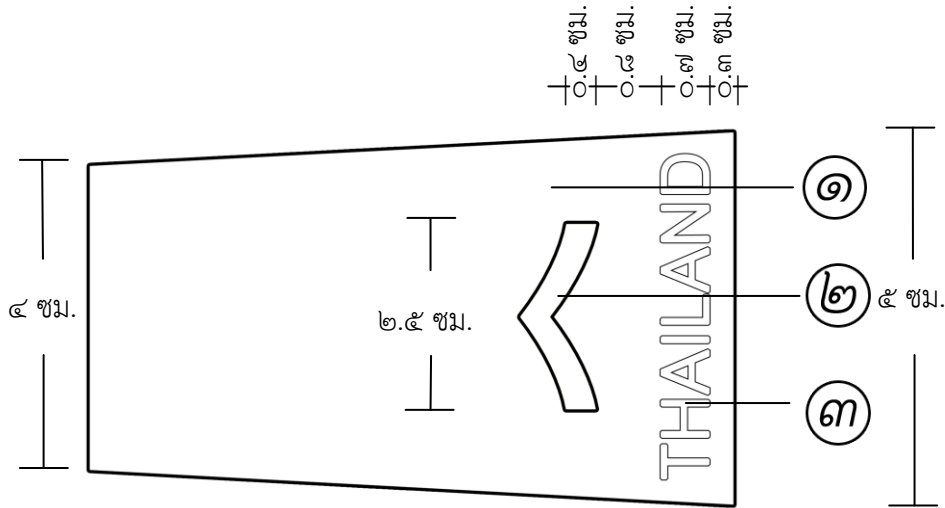

หมายเหตุ

๑. ผ้าใยสังเคราะห์เทโพร้อน
ผสมเรยองสีน้ำเงินดำ
๒. ไหมสีเงิน
๓. ตัวอักษรภาษาอังกฤษ
ตัวพิมพ์ใหญ่ไหมสีเงิน

รูปแบบเครื่องหมายคบนปลอกผ้าของทหารหญิง
 นายทหารประทวนชั้นจ่าอากาศ

อนุผนวก ๑๑

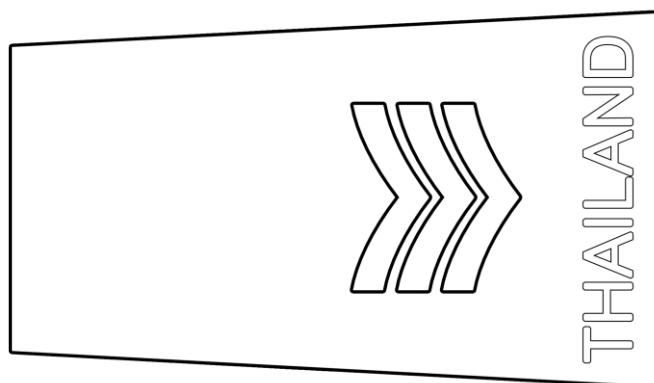
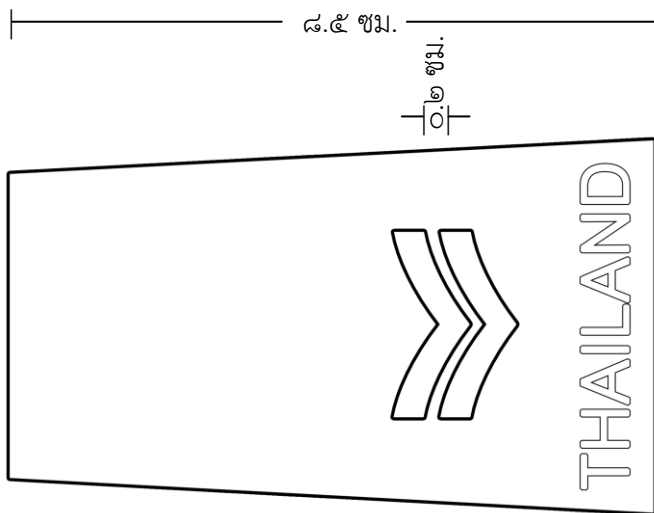
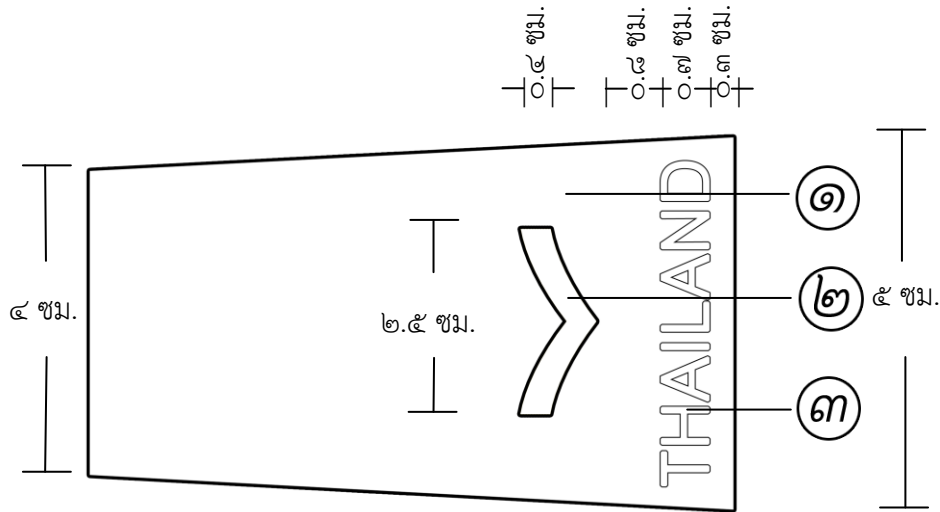

หมายเหตุ

๑. ผ้าใยสังเคราะห์เทโพร้อน
ผสมเรยองสีน้ำเงินดำ
๒. ไหมสีเหลือง
๓. ตัวอักษรภาษาอังกฤษ
ตัวพิมพ์ใหญ่ไหมสีเงิน